

# IKRA

# ILH 3000 A



## **Elektro Leisewalzenhäcksler**

**Electric Silent Shredder • Broyeur de végétaux silencieux électrique**  
**• Biotrituratore a rullo silenzioso elettrico • Biotrituradora eléctrica silenciosa • Stille elektrische hakselaar • Elektryczny cichy rozdrabniacz • Elektrisk kompostkvarn**

Video:



- DE** **Gebrauchsanweisung** - Originalbetriebsanleitung  
Vor Inbetriebnahme Gebrauchsanweisung lesen!
- GB** **Operating Instructions** - Translation of the original Operating Instructions  
Read operating instructions before use!
- FR** **Mode d'emploi** - Traduction du mode d'emploi d'origine  
Lire attentivement le mode d'emploi avant chaque mise en service!
- IT** **Istruzioni per l'uso** - Traduzione delle istruzioni per l'uso originali  
Prima della messa in funzione leggere le istruzioni per l'utilizzo!
- ES** **Instrucciones de Manejo** - Traducción de las instrucciones de servicio originales  
¡Lea las instrucciones de manejo antes de efectuar la puesta en marcha!
- NL** **Gebruiksaanwijzing** - Vertaling van de originele gebruiksaanwijzing  
Voor inwerkingstelling de gebruiksaanwijzing lezen!
- PL** **Instrukcja Obsługi** - Tłumaczenie oryginalnej instrukcji obsługi  
Pred použitím cosacky, trávy pozorne prečítajte návod k jej použitiu!
- SE** **Bruksanvisning** - Översättning av den ursprungliga instruktionen  
Läs bruksanvisningen före användning!

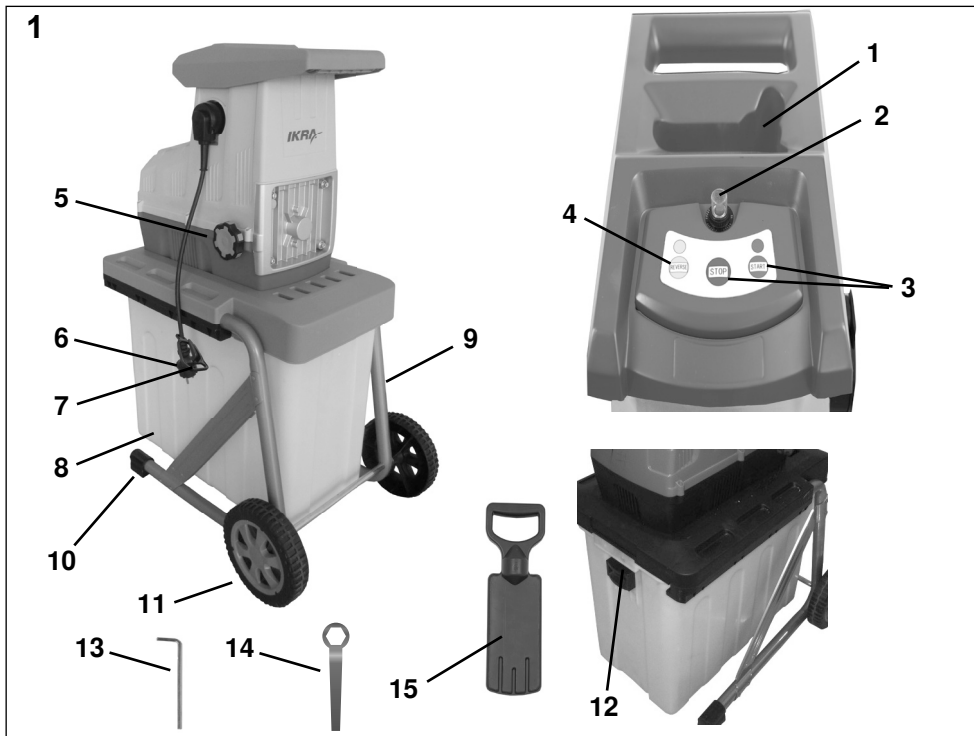

**DE**

- 1 Einfüllöffnung
- 2 Überlastungsschutz
- 3 Ein/Aus-Schalter
- 4 Drehrichtungsschalter
- 5 Einstellschraube für den Messerabstand
- 6 Netzleitung mit Stecker
- 7 Kabelzugentlastung
- 8 Fangbox
- 9 Rahmen
- 10 Standfuß
- 11 Rad
- 12 Sicherheitsschalter
- 13 Innensechskantschlüssel
- 14 Maulschlüssel
- 15 Stopfer

**GB**

- 1 Feeding funnel
- 2 Overload protector
- 3 On/Off switch
- 4 Reversing switch
- 5 Adjusting knob for cutting clearance
- 6 Mains cable with plug
- 7 Cable strain relief
- 8 Collection box
- 9 Base frame
- 10 Support foot
- 11 Wheels
- 12 Safety switch
- 13 Hex key
- 14 Wrench
- 15 Pusher

## FR

- 1 Trémie
- 2 Dispositif anti-surge
- 3 Interrupteur ON/OFF
- 4 Commutateur des sens de rotation
- 5 Vis de réglage de l'écartement des lames
- 6 Câble réseau avec connecteur
- 7 Décharge de traction du câble
- 8 Bac de ramassage
- 9 Cadre
- 10 Pieds d'appui
- 11 Roue
- 12 Interrupteurs de sécurité
- 13 Clé à six pans creux
- 14 Clé à outils
- 15 Poussoir

## ES

- 1 Orificio de entrada
- 2 Protector sobrecarga
- 3 Interruptor conexión / desconexión
- 4 Selector de sentido de giro
- 5 Ajuste separación de corte
- 6 Cable de red con enchufe/Sujetacables
- 7 Descarga de tracción de cable
- 8 Recogedor
- 9 Soporte
- 10 Pies de apoyo
- 11 Rueda
- 12 Selector de sentido de giro
- 13 Llave de Allen
- 14 Llave de herramientas
- 15 Empujador

## PL

- 1 Otwór wlewowy
- 2 Ochrona przed przeciążeniem
- 3 Przycisk zasilania
- 4 Przełącznik kierunku obrotów
- 5 Śruba regulacyjna odległości ostrza
- 6 Przewód sieciowy z wtyczką
- 7 Uchwyt odciążający przewód
- 8 Skrzynka odbiorcza
- 9 Rama
- 10 Stoisko
- 11 Koło
- 12 Wyłącznik bezpieczeństwa
- 13 Klucz imbusowy
- 14 Klucz narzędziowy
- 15 Majstrować

## IT

- 1 Apertura di riempimento
- 2 Protezione contro i sovraccarichi
- 3 Interruttore ON/OFF
- 4 Interruttore della direzione di rotazione
- 5 Vite di regolazione della distanza tra le lame
- 6 Linea di rete con connettore
- 7 Serracavo
- 8 Scatola di raccolta
- 9 Telaio
- 10 Piede di supporto
- 11 Ruota
- 12 Interruttore di sicurezza
- 13 Chiave a brugola esagonale
- 14 Chiave per utensili
- 15 Pressino

## NL

- 1 Vulgat
- 2 Overbelastingsbeveiliging
- 3 Aan/uit-knop
- 4 Schakelaar draairichting
- 5 Stelschroef voor de bladafstand
- 6 Netsnoer met stekker / Kabelhouder
- 7 Kabeltrekontlasting
- 8 Catchbox
- 9 Frame
- 10 Stand
- 11 Wiel
- 12 Veiligheidsschakelaar
- 13 Inbusleutel
- 14 Gereedschapsleutel
- 15 Knoeien

## SE

- 1 Fyllningshål
- 2 Överbelastningsskydd
- 3 Strömbrytare
- 4 Växelriktningssomkopplare
- 5 Justerskruv för bladavståndet
- 6 Nätkabel med stickkontakt/Kabelklämma
- 7 Kabelavlastare
- 8 Fångbox
- 9 Ram
- 10 Ståplats
- 11 Hjul
- 12 Säkerhetsbrytare
- 13 Insexnyckel
- 14 Verktygsnyckel
- 15 Manipulera

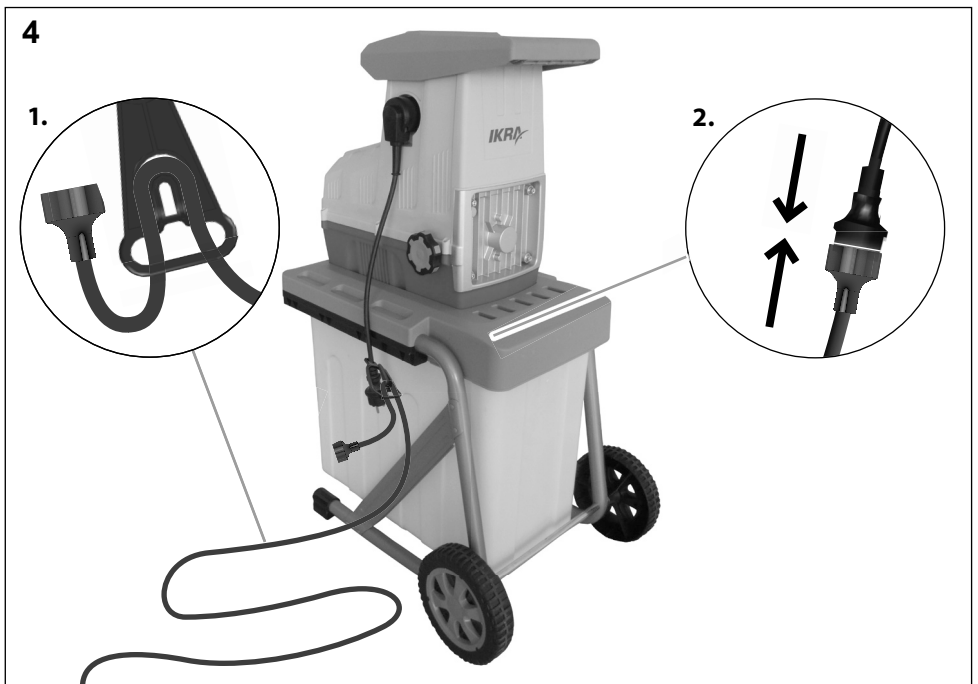
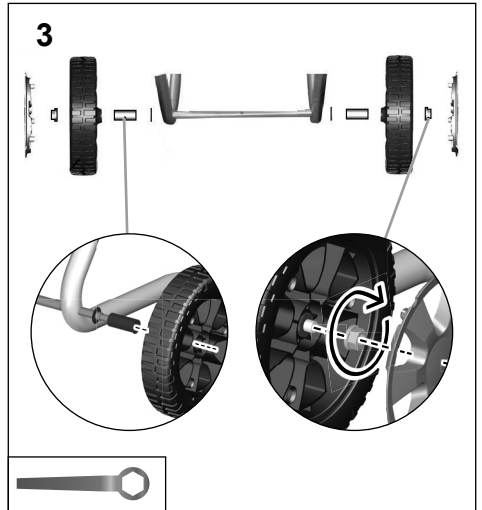
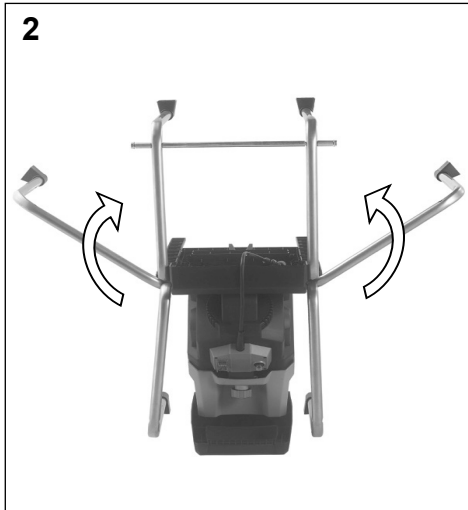

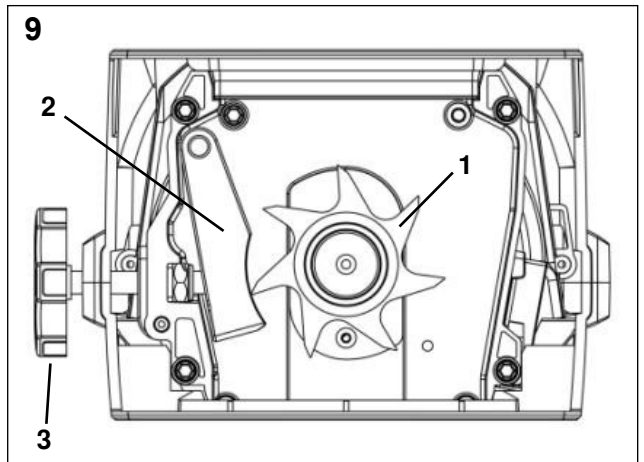
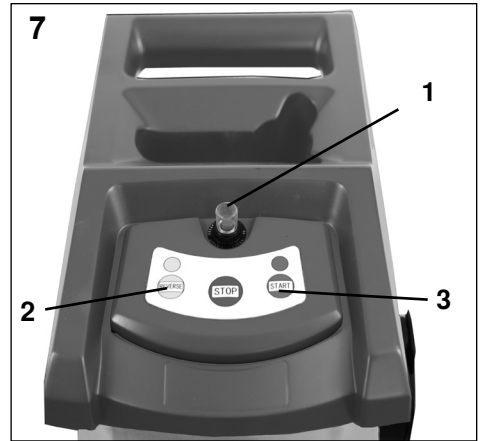

## Ersatzteile und Zubehör

Falls Sie Zubehör oder Ersatzteile benötigen, wenden Sie sich bitte an unseren Service.

## Spare parts and accessories

If you need accessories or spare parts, please contact our Service department.

## Pièces de rechange et accessoires

Si vous avez besoin d'accessoires ou de pièces de rechange, veuillez vous adresser à notre service après-vente.

## Ricambi e accessori

Se necessita accessori o pezzi di ricambio, si rivolga al nostro servizio di assistenza.

## Piezas de recambio y accesorios

Si necesita accesorios o piezas de recambio, póngase en contacto con nuestro Departamento de asistencia.

## Reserveonderdelen en accessoires

Heeft u accessoires of onderdelen nodig, neem dan contact op met onze servicedienst.

## Części zamienne i akcesoria

Jeśli potrzebujesz akcesoriów lub części zamiennych, skontaktuj się z naszym zespołem serwisowym.

## Reservdelar och tillbehör

Om du behöver tillbehör eller reservdelar, vänligen kontakta vår serviceavdelning.

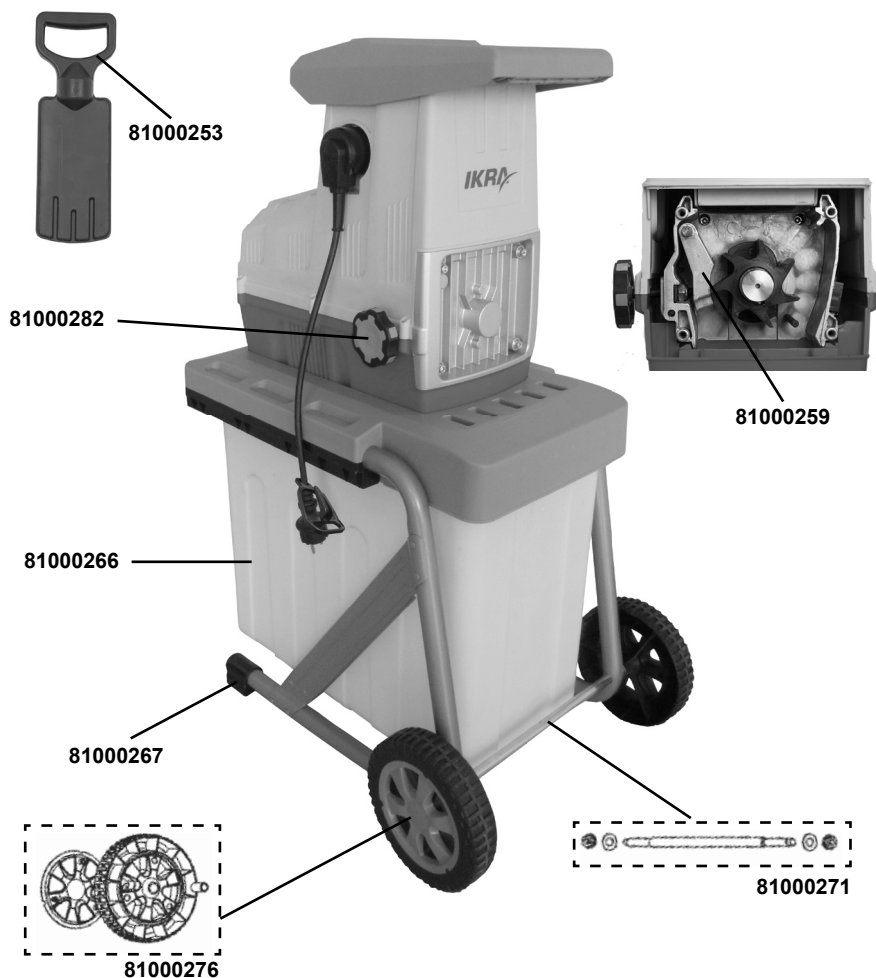

**Abbildung und Erklärung der Piktogramme**  
**Représentation et explication des pictogrammes**  
**Imágenes y explicaciones de los pictogramas**  
**Illustration and explanation of pictograms**

**Illustrazione e spiegazione dei simboli**  
**Abbeelding en toelichting van de pictogrammen**  
**Ilustracja i objaśnienie piktogramów**  
**Illustration och förklaring av piktogram**

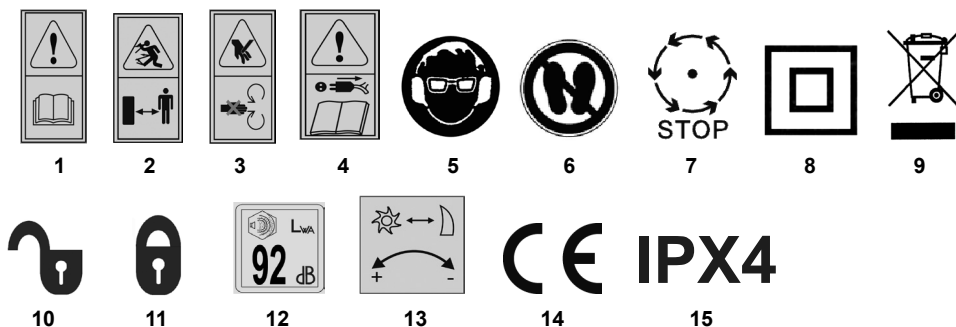

**DE**

- 1 Gebrauchsanweisung lesen!
- 2 Dritte aus dem Gefahrenbereich halten!
- 3 Vorsicht! Umlaufendes Werkzeug! Greifen Sie nicht in die Einfüllöffnung oder den Auswurfschacht.
- 4 Bei Beschädigung des Kabels sofort Stecker ziehen und auswechseln!
- 5 Augen- und Gehörschutz tragen!
- 6 Nicht auf den Sammelbehälter stellen/treten
- 7 Vorsicht! Messer laufen nach! Warten bis alle rotierenden Teile zum Stillstand gekommen sind.
- 8 Schutzklasse II - doppelt isoliert
- 9 Achtung Umweltschutz! Dieses Gerät darf nicht mit dem Hausmüll/Restmüll entsorgt werden.  
Das Altgerät nur in einer öffentlichen Sammelstelle abgeben.
- 10 Position auf
- 11 Position zu
- 12 Garantierter Schalleistungspegel  $L_{WA}$  92 dB(A)
- 13 Einstellen des Schneidwerkzeugs
- 14 Bestätigt die Konformität des Elektrowerkzeugs mit den Richtlinien der Europäischen Gemeinschaft.
- 15 Wasserschutzgrad IPX4

**GB**

- 1 Read the instructions for use!
- 2 Keep third parties out of the area of risk.
- 3 Caution! Rotating electrical too! Tool carries on running after being switched off!
- 4 If the cable is damaged, disconnect from the mains immediately and replace cable!
- 5 Where safety goggles and hearing protection!
- 6 Do not stand / step on the collection box
- 7 Caution! Blades run to! Wait until all rotating parts are stalled.
- 8 Class II - double insulated
- 9 Attention: Environmental Protection! This device may not be disposed of with general/household waste. Dispose of only at a designated collection point.
- 10 Position open
- 11 Position closed
- 12 Sound power level  $L_{WA}$  92 dB(A)
- 13 Adjusting the cutting gear
- 14 Confirms the conformity of the power tool with the directives of the European Community.
- 15 Degree of protection against water IPX4

## FR

- 1 Lisez attentivement le mode d'emploi!
- 2 Tenez les tierces personnes hors de la zone de danger!
- 3 Attention! Appareil rotatif! Ne pas toucher au niveau de la trémie ou de la goulotte d'éjection lorsque l'appareil fonctionne.
- 4 En cas d'endommagement du câble, retirez immédiatement la prise et procédez au remplacement!
- 5 Portez une protection visuelle et acoustique!
- 6 Ne pas poser l'appareil sur le bac de récupération
- 7 Attention! Attendez que la lame et tous les éléments rotatifs arrêtent de tourner complètement.
- 8 Catégorie de protection II
- 9 Attention ! Protection de l'environnement! Le présent appareil ne peut en aucun cas être éliminé avec les ordures ménagères/déchets. Toujours déposer les appareils usagés dans un centre de collection.
- 10 Déverrouillé
- 11 Verrouillé
- 12 Niveau de puissance acoustique garanti  $L_{WA}$  92 dB(A)
- 13 Réglage des lames
- 14 Indique que cet appareil électrique est conforme aux directives de la Communauté européenne.
- 15 Degré de protection de l'eau IPX4

## IT

- 1 Leggere le istruzioni per l'uso!
- 2 Tenere persone terze fuori dall'area di pericolo!
- 3 Cautela! Strumento rotante! Non accedere all'apertura di riempimento o al vano di espulsione.
- 4 In caso di danni del cavo, estrarre subito la spina e sostituirlo!
- 5 Indossare una protezione per gli occhi e per il viso!
- 6 Non calpestare/passare sul recipiente di raccolta
- 7 Cautela! Le lame continuano a funzionare! Attendere fino a quanto tutte le parti rotanti non si siano fermate.
- 8 Classe di protezione II - doppio isolamento
- 9 Attenzione: tutela ambientale! Questo apparecchio non deve essere smaltito con i rifiuti domestici/i rifiuti non riciclabili. L'apparecchio dismesso deve essere consegnato esclusivamente ad un centro di raccolta pubblico.
- 10 Posizione aperta
- 11 Posizione chiusa
- 12 Livello di potenza acustica garantito  $L_{WA}$  92 dB(A)
- 13 Regolazione del dispositivo di taglio
- 14 Conferma la conformità dell'elettrotensile alle direttive della Comunità Europea.
- 15 Grado di protezione contro l'acqua IPX4

## ES

- 1 ¡Lea las instrucciones antes de usar el aparato!
- 2 ¡Mantenga a terceros alejados de la zona de riesgo!
- 3 ¡Precaución! ¡Herramienta de rotación eléctrica! No se acerque a la abertura de alimentación ni al conducto de descarga.
- 4 Si el cable eléctrico está dañado desenchufe el aparato y cambie inmediatamente el cable.
- 5 ADVERTENCIA: Lleve siempre gafas de seguridad, tapones auditivos
- 6 No subirse/pisar el colector
- 7 La herramienta continúa funcionamiento después de ser apagada!
- 8 Clase de protección II
- 9 ¡Atención Protección medioambiental! Este dispositivo no se puede dejar en la basura general del hogar. Lévelo solamente en un punto señalado para su recolección.
- 10 Posición "Abierto"
- 11 Posición "Cerrado"
- 12 Ajuste del engranaje de corte
- 13 Nivel de ruido garantizado  $L_{WA}$  92 dB(A)
- 14 Ratifica la conformidad de la herramienta eléctrica con las directivas de la Comunidad Europea
- 15 Grado de protección al agua IPX4



## NL

- 1 Lees de gebruiksinstructies zorgvuldig door !
- 2 Houd kijkers uit de buurt!
- 3 Voorzichtig! Draaiend elektrisch gereedschap!! Plaats geen handen of voeten onder de afdekking van de machine als deze draait.
- 4 Bij beschadiging of doorsnijden van de kabel dadelijk de stekker uit het stopcontact halen!
- 5 Draag oog- en gehoorbescherming als u dit apparaat bediend!
- 6 Niet op de opvangbak staan/stappen
- 7 Kijk uit! Messen lopen ! Wacht tot alle draaiende delen tot stilstand zijn gekomen.
- 8 Beschermingsklasse II
- 9 Let op: Milieubescherming! Dit apparaat mag niet worden weggegooid bij het algemene/huishoudelijk afval. Uitsluitend weggooid bij een hiertoe aangewezen inzamelingspunt.
- 10 Positie op
- 11 Positie gesloten
- 12 Gegarandeerd akoestisch capaciteitsniveau  $L_{WA}$  92 dB(A)
- 13 Instellen van het snijgereedschap
- 14 Controleer of het gereedschap voldoet aan de richtlijnen van de Europese Gemeenschap.
- 15 Beschermingsgraad tegen water: IPX4

## PL

- 1 Przeczytać przed obsługą!
- 2 Osoby postronne powinny zachować odstęp!
- 3 Uwaga, obracające się ostrza! Podczas obsługi nie wsuwać do szczelin rąk i nóg.
- 4 Jeśli kabel jest uszkodzony, należy natychmiast wyjąć wtyczkę i wymienić ją na nową!
- 5 Nosić ochronniki słuchu i okulary ochronne !
- 6 Nie stać/nadepnąć na pojemnik do zbierania odpadów
- 7 Uważaj! Noże uciekają! Odczekać, aż wszystkie obracające się części zatrzymają się.
- 8 Kasa ochronności II
- 9 Urządzenie nie może być wyrzucone do zwykłych odpadów. Zutyliizować w wyznaczonych punktach.
- 10 Stanowisko w sprawie
- 11 Pozycja zamknięta
- 12 Gwarantowany poziom mocy akustycznej  $L_{WA}$  92 dB(A)
- 13 Regulacja narzędzia tnącego
- 14 Potwierdza zgodność urządzenia elektrycznego z wymaganiami dyrektyw Unii Europejski.
- 15 Rodzaj zabezpieczenia IPX4

## SE

- 1 Läs bruksanvisningen!
- 2 Håll tredje part borta från farozonen!
- 3 Varning! Roterande verktyg! Nå inte in i påfyllningsöppningen eller utkastningsrännan.
- 4 Om kabeln är skadad ska du omedelbart dra ut kontakten och byta ut den!
- 5 Använd ögon- och öronskydd!
- 6 Stå inte och trampa inte på uppsamlingsbehållaren
- 7 Se upp! Knivarerna är igång! Vänta tills alla roterande delar har stannat.
- 8 Skyddsklass II - dubbelt isolerad
- 9 Var uppmärksam på miljöskyddet! Den här apparaten får inte slängas med hushållsavfall/restavfall. Släng den gamla enheten endast på ett offentligt insamlingsställe.
- 10 Position om
- 11 Läge stängt
- 12 Garanterad ljudeffektivnivå  $L_{WA}$  92 dB(A)
- 13 Justering av skärverktyget
- 14 Bekräftar att det elektriska verktyget överensstämmer med Europeiska gemenskapens direktiv.
- 15 Vattenskyddsklass IPX4

# Elektrischer Leisehäcksler

<b>INHALTSVERZEICHNIS</b>	<b>Seite</b>
<b>Abbildungen</b>	1 - 4
<b>1. Allgemeine Sicherheitshinweise für Elektrowerkzeuge</b>	DE-2
1.1 Arbeitsplatz	
1.2 Elektrische Sicherheit	
1.3 Sicherheit von Personen	
1.4 Der Gebrauch und die Pflege von elektrisch betriebenen Geräten	
1.5 Wartung	
<b>2. Sicherheitshinweise für Garten-Häcksler</b>	DE-3
2.1 Vorbereitung	
2.2 Bedienung	
2.3 Wartung und Lagerung	
2.4 Zusätzliche Sicherheitsanweisungen für Geräte mit Absackvorrichtungen	
<b>3. Einsatzbereich</b>	DE-6
<b>4. Verzeichnis des Verpackungsinhalts</b>	DE-6
<b>5. Betriebsanleitung</b>	DE-6
5.1 Montage des Garten-Häckslers	
5.2 Auffangbehälter	
<b>6. Betrieb</b>	DE-6
6.1 Ein-/Ausschalter	
6.2 Drehrichtungsschalter	
6.3 Abbau	
6.4 Bedienungsanweisungen	
6.5 Einstellen des Schneidwerkzeugs	
<b>7. Fehlerbeschreibung</b>	DE-7
<b>8. Reinigung und Wartung</b>	DE-8
<b>9. Lagerung</b>	DE-8
<b>10. Reparaturdienst</b>	DE-8
<b>11. Entsorgung und Umweltschutz</b>	DE-8
<b>12. Technische Daten</b>	DE-9
<b>13. Ersatzteile</b>	DE-9
<b>Garantie</b>	
<b>Konformitätserklärung</b>	
<b>Service</b>	

## 1. Allgemeine Sicherheitshinweise für Elektrowerkzeuge

Bitte lesen Sie alle Anweisungen und Warnhinweise genau durch. Die Nichteinhaltung von Anweisungen und Warnhinweisen kann zu einem Stromschlag, zu einem Brand und/oder zu schweren Verletzungen führen. Bitte heben Sie die Anweisungen und die Warnhinweise gut auf. Unter dem Begriff „Gerät“ werden hier elektrisch betriebene Geräte verstanden, entweder mit Netzbetrieb (mit Netzkabel) oder mit Akkubetrieb (ohne Netzkabel).

### 1.1 Arbeitsplatz

- Den Arbeitsbereich immer sauber, gut ausgeräumt und gut ausgeleuchtet halten. Unordentliche und dunkle Bereiche sind unfallträchtig.
- Das Gerät darf nicht in explosiven Bereichen betrieben werden, wie z.B. im Umfeld von entflammaren Flüssigkeiten, Gasen oder Stäuben. Das Gerät kann Funken verursachen, die die Stäube oder Dämpfe zur Explosion bringen können.
- Beim Arbeiten mit dem Gerät müssen andere Personen, vor allem Kinder, immer einen Sicherheitsabstand einhalten. Bei einer Ablenkung durch andere können Sie die Kontrolle über das Gerät verlieren.

### 1.2 Elektrische Sicherheit

- Die Netzspannung muss immer mit den entsprechenden Angaben zur Stromspannung auf dem Typenschild des Geräts übereinstimmen.
- Der Netzstecker des Geräts muss in die Steckdose passen. Der Stecker darf in keiner Weise verändert werden. Verwenden Sie keine Adapterstecker gemeinsam mit Schutzgeerdeten Elektrogeräten. Unveränderte Stecker und passende Steckdosen verringern das Risiko eines elektrischen Schlags.
- Vermeiden Sie jeden Körperkontakt mit geerdeten Oberflächen, wie z.B. Rohre, Heizungen, Herde und Kühlschränke. Es besteht ein erhöhtes Risiko für einen elektrischen Schlag, wenn Ihr Körper geerdet ist.
- Halten Sie das Gerät von Regen oder Nässe fern. Das Eindringen von Wasser in das Gerät erhöht das Risiko eines elektrischen Schlags.
- Zweckentfremden Sie das Kabel nicht, um das Gerät zu tragen, um es aufzuhängen oder um den Stecker aus der Steckdose zu ziehen. Hal-

ten Sie das Kabel immer von Hitze, Öl, scharfen Kanten oder sich bewegenden Teilen fern. Beschädigte oder verwickelte Kabel erhöhen das Risiko eines elektrischen Schlags.

- Wenn Sie mit dem Gerät im Freien arbeiten (müssen), verwenden Sie nur Verlängerungskabel, die auch für den Außenbereich geeignet sind. Die Anwendung eines für den Außenbereich geeigneten Verlängerungskabels verringert das Risiko eines elektrischen Schlags.
- Wenn der Betrieb des Geräts in feuchter Umgebung nicht vermeidbar ist, verwenden Sie in jedem Fall einen Fehlerstromschutzschalter. Der Einsatz eines Fehlerstromschutzschalters vermindert das Risiko eines elektrischen Schlags.

### 1.3 Sicherheit von Personen

- Seien Sie aufmerksam, achten Sie darauf, was Sie tun, und gehen Sie mit Bedacht an die Arbeit mit einem Elektrogerät. Benutzen Sie das Gerät nicht, wenn Sie müde sind oder wenn Sie unter dem Einfluss von Drogen, Alkohol oder Medikamenten stehen. Ein Moment der Unachtsamkeit beim Gebrauch des Geräts kann zu schweren Verletzungen führen.
- Tragen Sie eine persönliche Schutzausrüstung und immer eine Schutzbrille. Das Tragen von persönlicher Schutzausrüstung, wie Staubmaske, rutschfeste Sicherheitsschuhe, Schutzhelm oder Ohrenschutz, je nach Art und Einsatz des Geräts, verringert das Verletzungsrisiko.
- Vermeiden Sie eine unbeabsichtigte Inbetriebnahme. Vergewissern Sie sich, dass das Gerät ausgeschaltet ist, bevor Sie es an die Stromversorgung anschließen. Wenn Sie beim Tragen des Geräts den Finger am Schalter haben oder das Gerät eingeschaltet an die Stromversorgung anschließen, kann dies leicht zu Unfällen führen.
- Entfernen Sie vor dem Einschalten des Geräts alle Einstellwerkzeuge oder Schraubenschlüssel. Ein Werkzeug oder ein Schlüssel, das/der in einem drehenden Geräteteil verblieben ist, kann zu Verletzungen führen.
- Vermeiden Sie jede nicht normale Körperhaltung. Sorgen Sie für einen sicheren Stand, und halten Sie jederzeit das Gleichgewicht. Dadurch können Sie das Gerät in unerwarteten Situationen besser kontrollieren.
- Tragen Sie immer geeignete Arbeitsklei-

dung. Tragen Sie keine weite Kleidung oder Schmuck. Halten Sie Haare, Kleidung und Handschuhe von sich bewegendem Teilen fern. Locker sitzende oder weite Kleidung, Schmuck oder lange Haare können leicht von den sich bewegendem Teilen erfasst werden.

- Wenn Staubabsaug und -auffangeinrichtungen montiert werden können, vergewissern Sie sich, dass diese angeschlossen sind und richtig verwendet werden. Die Verwendung einer solchen Vorrichtung kann Gefährdungen durch Staub verringern.

### 1.4 Der Gebrauch und die Pflege von elektrisch betriebenen Geräten

- Überlasten Sie das Gerät nicht. Verwenden Sie für Ihre Arbeit nur dafür geeignetes Gerät. Mit dem passenden Gerät arbeiten Sie besser und sicherer im angegebenen Leistungsbereich.
- Benutzen Sie kein Gerät, dessen Schalter defekt ist. Ein Gerät, das sich nicht mehr ein- oder ausschalten lässt, ist gefährlich und muss repariert werden.
- Nehmen Sie den Netzstecker von der Steckdose ab und/oder entfernen Sie den Akku, bevor Sie Geräteeinstellungen vornehmen, Zubehörteile wechseln oder das Gerät weglegen. Diese Vorsichtsmaßnahme verhindert den unbeabsichtigten Start des Geräts.
- Bewahren Sie unbenutzte Geräte immer außerhalb der Reichweite von Kindern auf. Lassen Sie Personen, die mit diesem Gerät nicht vertraut sind oder die diese Anweisungen nicht gelesen haben, das Gerät nicht benutzen. Elektrisch betriebene Geräte sind gefährlich, wenn sie von unerfahrenen Personen benutzt werden.
- Warten Sie das Gerät regelmäßig, und pflegen Sie es gut. Kontrollieren Sie, dass die beweglichen Teile einwandfrei funktionieren und nicht klemmen, ob Teile gebrochen oder so beschädigt sind, dass die Funktion des Geräts beeinträchtigt ist. Lassen Sie alle beschädigten Komponenten vor dem Einsatz des Geräts reparieren. Viele Unfälle haben ihre Ursache in schlecht gewarteten Geräten.
- Halten Sie Schneidwerkzeuge (Einsätze) scharf und sauber. Sorgfältig gepflegte Schneidwerkzeuge mit scharfen Schneidkanten verklemmen sich weniger und sind leichter zu führen.
- Verwenden Sie das Gerät, das Zubehör, die

Einsätze usw. entsprechend diesen Anweisungen. Berücksichtigen Sie dabei die Arbeitsbedingungen und die auszuführende Tätigkeit.

Der Gebrauch von elektrisch betriebenen Geräten für andere als die vorgesehenen Anwendungen kann zu gefährlichen Situationen führen.

### 1.5 Wartung

- Lassen Sie Ihr Gerät nur von einem qualifizierten Fachbetrieb mit Original-Ersatzteilen oder von unserem Kundendienst reparieren. Damit wird sichergestellt, dass die Sicherheit des Geräts gewährleistet bleibt.

### 2. Sicherheitshinweise für Garten-Häcksler

- Schutzhandschuhe, Schutzbrille und Gehörschutz tragen. Keine lose sitzende Kleidung tragen.
- Stets sicher und im Gleichgewicht stehen. Strecken Sie sich nicht zur Maschine hin.
- Beim Betrieb muss die Maschine gerade auf einer stabilen Fläche stehen.
- Vergewissern Sie sich, dass alle Schrauben und Muttern vor dem Gebrauch fest angezogen wurden.
- Die Maschine nur unter trockenen Bedingungen und nie bei regnerischem Wetter im Freien benutzen.
- Die Maschine nie mit beschädigten Schutzvorrichtungen oder ohne diese benutzen.
- Hände, sonstige Körperteile und Kleidung weit entfernt vom Fülltrichter und dem Entlassschacht halten.
- Nie mit dem Gesicht und dem übrigen Körper in die Nähe des Fülltrichters gelangen.
- Die Maschine nicht unbeaufsichtigt lassen, den Motor ausstellen und den Stromstecker abnehmen.
- Es dürfen keine harten Gegenstände wie Steine, Flaschen, Dosen oder Metallstücke in den Einlassschacht eingebracht werden. Dadurch kann die Maschine beschädigt werden.
- Blockiert die Maschine, den Motor ausstellen und den Stromstecker ziehen, alle Gegenstände herausnehmen, und die Maschine auf Schäden prüfen.
- Brennt die Sicherung durch oder wird der Überlastschutz ausgelöst, ist dies ein Zeichen für die Überlastung der Maschine und/oder dass zu viele Geräte an demselben Verlängerungskabel angeschlossen sind. Ursache su-

chen und beheben. Keine stärkere Sicherung einbauen.

- Nicht am Verlängerungskabel ziehen. Das Kabel nicht straff ziehen. Dadurch können die Stecker oder die Kabelisolierung beschädigt werden. Eine derartige Schädigung ist nicht sichtbar, kann aber gefährlich werden.
- Das Verlängerungskabel stets von der Maschine entfernt halten. Den Stecker aus der Steckdose nehmen, und das Kabel regelmäßig auf Schadens- und Alterungsanzeichen prüfen. Die Maschine nicht mit einem beschädigten Verlängerungskabel benutzen.
- Ist das Kabel beschädigt, muss es in einem Fachbetrieb ersetzt werden, um Unglücksfälle zu vermeiden.
- Nie die Maschine durch Ziehen am Kabel bewegen. Die Maschine darf bei laufendem Motor nicht bewegt werden.
- Vor der ersten Benutzung muss der Häcksler vorschriftsmäßig zusammengebaut werden.
- Verwenden Sie nur Verlängerungskabel, die für eine Benutzung im Freien zugelassen sind.
- Vergewissern Sie sich vor Gebrauch des Gerätes, dass die Kabel in einwandfreiem Zustand sind.
- Schalten Sie den Häcksler immer aus, bevor Sie das Kabel bzw. Verlängerungskabel aus der Steckdose nehmen.
- Halten Sie Kinder und Tiere von dem Häcksler fern. Alle anderen Personen müssen sich in sicherem Abstand von dem Häcksler aufhalten, wenn dieser in Betrieb ist.
- Kinder und Personen, die diese Anweisungen nicht gelesen haben oder nicht mit dem Häcksler vertraut sind, dürfen dieses Gerät nicht benutzen.
- Der Benutzer des Gerätes ist gegenüber Dritten verantwortlich, während er mit dem Häcksler arbeitet.
- Der Häcksler darf nur für die bestimmungsgemäße Verwendung eingesetzt werden.

 **WARNHINWEIS: Dieses Gerät hat rotierende Schneidmesser!**

 **WARNHINWEIS: Die Schneidmesser kommen nicht sofort zum vollständigen Stillstand, nachdem das Gerät ausgeschaltet worden ist.**

- Schalten Sie den Häcksler aus, nehmen Sie den Stecker aus der Steckdose, und warten Sie bis zum vollständigen Stillstand des

Schneidmessers, bevor Sie Wartungs- und Reinigungsarbeiten ausführen.

- Es ist verboten, elektrische oder mechanische Sicherheitsvorrichtungen zu entfernen oder zu verändern.
- Benutzen Sie den Häcksler nur bei Tageslicht oder gutem künstlichen Licht.
- Greifen Sie niemals mit Ihren Händen in den Fülltrichter oder in die Auswurföffnung.
- Sollten Sie ungewöhnliche Vibrationen des Häckslers feststellen, schalten Sie den Motor aus, und prüfen Sie umgehend die Ursache für diese Störung. Vibrationen sind generell ein Anzeichen für Störungen.
- Prüfen Sie das Schneidmesser auf festen Sitz, bevor Sie den Häcksler benutzen. Das Gerät darf nur mit ordnungsgemäß eingesetztem Schneidmesser betrieben werden.
- Vor Gebrauch muss der Häcksler sorgfältig untersucht werden. Arbeiten Sie nur mit Geräten, die sich in einem ordnungsgemäßen Zustand befinden. Wenn Sie irgendeinen Schaden oder Fehler an dem Gerät entdecken, der eine Gefahr für den Benutzer darstellen kann, darf das Gerät erst nach Reparatur des Schadens wieder zum Einsatz kommen.
- Aus Sicherheitsgründen müssen abgenutzte oder beschädigte Teile umgehend ersetzt werden. Verwenden Sie nur Original-Ersatzteile. Der Einsatz von Nicht-Originalteilen kann zu Fehlfunktionen und Verletzungen führen.
- Verwenden Sie den Häcksler nur an Orten, an denen er vor Wasser geschützt ist. Das Gerät darf Regen nicht ausgesetzt werden.
- Bewahren Sie den Häcksler an einem trockenen und sicheren Ort und außerhalb der Reichweite von Kindern auf.
- Die Benutzung dieses Gerätes durch jüngere oder behinderte und gebrechliche Personen darf nur unter Aufsicht erfolgen.
- Kinder müssen in der Nähe des Gerätes unter Aufsicht sein, um sicherzustellen, dass sie nicht mit dem Gerät spielen.

## 2.1 Vorbereitung

- Erlauben Sie Kindern nicht, mit diesem Gerät zu arbeiten.
- Benutzen Sie das Gerät nicht in der Gegenwart von Zuschauern.
- Tragen Sie während des Betriebes immer einen Ohrenschutz und eine Schutzbrille.
- Vermeiden Sie Kleidung mit lockerem Sitz oder hängenden Riemen und Bändern.

- Benutzen Sie die Maschine nur mit viel Freiraum (z.B. nicht nahe einer Wand oder sonstigen festen Gegenständen) und auf festem, ebenem Untergrund.
- Betreiben Sie die Maschine nicht auf gepflastertem Untergrund oder Schotter, wo herausgeschleuderte Teile Verletzungen verursachen könnten.
- Vor dem Einschalten der Maschine alle Schrauben, Muttern, Bolzen oder sonstige Fixiermittel auf sicheren Sitz prüfen, ebenso wie das Vorhandensein der Schutz- und Abschirmvorrichtungen. Beschädigte und unleserliche Aufkleber ersetzen.
- Beginnt die Maschine zu verstopfen, dann schalten Sie den Strom aus, (Häcksler muss vom Netz getrennt sein), bevor Sie die Verstopfung beheben. Die Stromeinheit frei von Abfall und sonstigen Ablagerungen halten, um ihre Schädigung oder mögliche Entzündung zu vermeiden. Denken Sie daran, dass bei Bedienung des Einschaltmechanismus von motorbetriebenen Maschinen die Schneidwerkzeuge sich noch weiter bewegen.
- Alle Schutz- und Abweisrichtungen in gutem Betriebszustand halten.
- Nicht an den Einstellungen des Motorreglers herumbasteln; der Regler steuert die sichere Höchstbetriebsgeschwindigkeit und schützt den Motor und alle beweglichen Teile vor, durch zu hohe Geschwindigkeiten verursachte, Schädigungen. Bei einem Problem einen Fachbetrieb aufsuchen.

### 2.2 Bedienung

- Vor dem Einschalten der Maschine in die Befüllkammer sehen, um sich zu vergewissern, dass diese leer ist.
- Sich nicht mit dem Gesicht und dem Körper der Einfüllöffnung nähern.
- Weder Hände und sonstige Körperteile noch Kleidung in den Fülltrichter oder den Auswurfschacht einführen und sich bewegenden Teilen nähern.
- Stets sicher mit beiden Füßen auf dem Boden stehen. Nicht überbeugen. Beim Einführen des Materials nie höher stehen als die Fläche, auf der die Maschine steht.
- Beim Arbeiten mit der Maschine sich stets weit vom Auswurfbereich entfernt aufhalten.
- Bei der Einführung des Materials sehr sorgfältig darauf achten, dass es keine Metallstücke, Steine, Flaschen, Dosen oder sonstige Fremdobjekte enthält.
- Berührt der Schneidmechanismus ein Fremdobjekt oder falls die Maschine beginnt, ungewöhnliche Geräusche oder Vibrationen zu verursachen, schalten Sie den Strom aus, und lassen Sie die Maschine auslaufen (Häcksler muss vom Netz getrennt sein), und gehen Sie dann folgendermaßen vor:
  1. den Schaden überprüfen.
  2. auf lose Teile prüfen und diese anziehen.
  3. jedes beschädigte Bauteil ersetzen oder mit Ersatzteilen gleichwertiger Spezifikation reparieren.
- Lassen Sie das verarbeitete Material sich nicht im Auswurfbereich anhäufen; dies kann einen korrekten Auswurf behindern oder einen Rückschlageffekt des Materials durch die Einfüllöffnung verursachen.

- Schalten Sie immer den Häcksler aus (Stromeinheit muss vom Netz getrennt sein), wenn Sie den Arbeitsbereich verlassen.
- Diese Maschine nicht bei eingeschaltetem Motor (an-) kippen.

### 2.3 Wartung und Lagerung

- Wird die Maschine zwecks Wartung, Inspektion, Lagerung oder Auswechslung eines Zubehörteils ausgeschaltet, (Stromeinheit muss vom Netz getrennt sein), vergewissern Sie sich, dass alle beweglichen Teile still stehen und eventuelle Schlüssel abgezogen wurden. Lassen Sie die Maschine vor jeder Inspektion, Einstellung usw. erst abkühlen.
- Bei der Wartung der Schneidwerkzeuge darauf achten, dass, auch wenn die Stromquelle sich aufgrund der Schutzsperrvorrichtung nicht einschalten kann, die Schneidwerkzeuge immer noch durch einen Handstartmechanismus eingeschaltet werden können.

### 2.4 Zusätzliche Sicherheitsanweisungen für Geräte mit Auffangbehälter

- Den Häcksler vor dem Anbringen oder Entfernen des Auffangbehälters ausschalten.

### 3. Einsatzbereich

Dieses Gerät ist lediglich für den privaten Gebrauch und nicht für den professionellen Einsatz vorgesehen. Der Häcksler ist für die Zerkleinerung von organischem Material wie z.B. trockenen Pflanzenresten, Zweigen und Ästen ausgelegt.

Das Gerät darf nicht im gewerblichen Einsatz betrieben werden. Eine andere, darüber hinausgehende Anwendung gilt als nicht bestimmungsgemäß.

**Verletzungsgefahr durch nicht bestimmungsgemäße Verwendung!**

**⚠ WARNHINWEIS! Bitte lesen Sie vor der Inbetriebnahme des Geräts zu Ihrer eigenen Sicherheit dieses Handbuch und die allgemeinen Sicherheitshinweise gründlich durch. Wenn Sie das Gerät Dritten überlassen, legen Sie diese Gebrauchsanweisung immer bei.**

### 4. Verzeichnis des Verpackungsinhalts

- Entfernen Sie das Verpackungsmaterial.
- Entfernen Sie die Verpackungs- und Transportsicherungen (falls vorhanden).
- Überprüfen Sie, ob der Lieferumfang vollständig ist.
- Kontrollieren Sie das Gerät und die Zubehörteile auf Transportschäden.
- Bewahren Sie die Verpackung nach Möglichkeit bis zum Ablauf der Garantiezeit auf. Danach entsorgen Sie diese bitte umweltgerecht.

**⚠ WARNHINWEIS: Verpackungsmaterial ist kein Kinderspielzeug! Kinder dürfen nicht mit Kunststoffteilen spielen! Es besteht Erstickungsgefahr!**

- 1x Leisehäcksler
- 2x Radsatz
- 2x Standfußsatz
- 1x Sammelbehälter
- 1x Grundrahmen
- 1x Kleinteilebeutel
- 1x Einstellschraube
- 1x Schraubenschlüssel
- 1x Bedienungsanleitung

**⚠ Wenn Teile fehlen oder beschädigt sind, wenden Sie sich bitte an Ihren Händler.**

### 5. Betriebsanleitung

**⚠ WARNHINWEIS: Eventuell benötigen Sie Hilfe bei der Verpackungsentnahme und dem Zusammenbau der Maschine.**

Nachdem Sie den Häcksler ausgepackt und auf Beschädigung oder Fehler kontrolliert haben, machen Sie bitte Folgendes.

#### 5.1 Montage des Garten-Häckslers

- Den Häcksler umdrehen.
- Die beiden Beine nach oben klappen, und die mitge-

lieferte Radachse durch die vorgesehenen Öffnungen führen (Abb. 2).

- Die beiden Unterlegscheiben rechts und links über die Radachse schieben (Abb. 3).
- Die mitgelieferten Distanzhülsen auf die Radachsen setzen. Anschließend die Räder und schließlich die Sicherungsmutter mit der Radkappe anbringen.

**⚠ WARNHINWEIS: Vorsicht beim Neigen des Geräts auf den Rädern, da seine Gewichtsverteilung beim Neigen und fahrenden Transport un- ausgeglichen ist.**

#### 5.2 Auffangbehälter (Abb. 4)

- Schieben Sie den Sammelbehälter in den Grundrahmen. Vergewissern Sie sich, dass der Sammelbehälter über den Führungsschienen läuft.
- Verriegeln Sie den Sammelbehälter mit dem Sicherheitsschalter an seiner Position, indem Sie den Sicherheitsschalter nach oben drücken .

#### Entleeren des Sammelbehälters

Wenn Sie durch die Aussparungen an der Oberseite des Grundrahmens schauen, können Sie sehen, wie viel gehäckseltes Material sich im Sammelbehälter befindet. Leeren Sie den Sammelbehälter immer rechtzeitig, um eine Überfüllung zu verhindern.

Gehen Sie wie folgt vor:

- a) Schalten Sie das Gerät am STOP-Schalter aus.
- b) Drücken Sie den Sicherheitsschalter nach unten  (Abb. 4).
- c) Lösen Sie den Sammelbehälter. Nehmen Sie den Sammelbehälter nach vorne heraus.

### 6. Betrieb

#### 6.1 Ein-/Ausschalter (Abb. 5)

- Betätigen Sie die grüne Taste START (1), um den Häcksler einzuschalten.
- Betätigen Sie die rote Taste STOP (2), um den Häcksler auszuschalten.

**⚠ HINWEIS: Das Gerät ist mit einem Sicherheitsschalter ausgestattet, so dass es gegen unbeabsichtigten Neustart nach einem Stromausfall geschützt ist.**

#### 6.2 Drehrichtungsschalter (Abb. 6)

**⚠ Dieser Häcksler verfügt über einen automatischen Überlastschutz und Drehrichtungsschalter.**

Bei plötzlichem Blockieren kann das Gerät automatisch (3 Sek.) die Drehrichtung ändern. Dabei wird das Material wieder zurück befördert (5 Sek.). Um eine Schädigung des Motors zu verhindern, schaltet der Überlastschalter (1) den Netzanschluss automatisch aus.

Wenn das Schneidmesser nach 5 Sek. immer noch eingeklemmt ist, so dass der Motor nicht mehr laufen kann, betätigen Sie den Drehrichtungsschalter REVERSE (2). Das Schneidmesser dreht in umgekehrter Richtung und gibt das Material frei, so dass Sie es entfernen können. Betätigen Sie die grüne Taste START (3), um den Häcksler einzuschalten.

## 6.3 Abbau

Unter gewissen Umständen, z.B. bei der Einlagerung nach Gebrauch, kann die Maschine auseinandergebaut werden, indem die Montageschritte in umgekehrter Abfolge der vorher beschriebenen Reihenfolge ausgeführt werden.

## 6.4 Bedienungsanweisungen

### Zufuhr

Führen Sie das zu zerkleinernde Material an der rechten Seite des Trichters ein. Das Schneidmesser zieht das Material automatisch ein.

**⚠ Vorsicht! Wenn das vom Schneidmesser einge- zogene Material zu lang ist, sodass es aus dem Gerät herausragt, kann es ausschlagen! Halten Sie einen Sicherheitsabstand ein!**

**⚠ Warnung! Verwenden Sie immer den Stopfer (Abb.7), um Material in den Einfülltrichter zu drücken. Verwenden Sie niemals nur Ihre Hände! Bewahren Sie den Stößel nach der Nutzung gut auf.**

- Führen Sie nur so viel Material zu, dass der Einfülltrichter nicht verstopft wird.
- Häckseln Sie Gartenabfälle, die einige Tage gelagert wurden und verwelkt und feucht sind, abwechselnd mit Zweigen. Dadurch wird eine Blockierung des Schneidmessers verhindert.
- Stecken Sie kein weiches Material, wie z. B. Küchenabfall, in den Häcksler, statt es zu kompostieren.
- Stark verzweigtes Material mit Laub muss ganz zerkleinert sein, bevor neues Material zugeführt werden kann.
- Achten Sie darauf, dass das zerkleinerte Material frei aus dem Auswurfkanal fallen kann – Gefahr einer Aufstauung!
- Die Lüftungsschlitze dürfen nicht vom Abfallbehälter oder dem zerkleinerten Material verdeckt sein.

## 6.5 Einstellen des Schneidwerks (Abb. 8)

Das Gegenmesser 2 sollte so eingestellt sein, dass es einen Abstand von 0 mm bis 0,50 mm vom Schneidmesser 1 hat (Abb. 8). Dieser Abstand sollte eingehalten werden, um den effektiven Betrieb des Geräts zu garantieren.

**Hinweis:** Weiche Materialien oder nasse Zweige können bei falsch eingestelltem Messerabstand zerrissen anstatt sauber geschnitten werden. Das gleiche Problem entsteht auch durch häufige Verwendung stumpf gewordener, abgenutzter Gegenmesser. Auf der rechten Seite des Häckslers finden Sie die Messereinstellschraube (3). Drehen Sie die Schraube zum Nachstellen des Abstands nach rechts.

1. Bei leichterem Material, das sich problemlos schneiden lässt, drehen Sie die Schraube eine halbe Umdrehung (0,50mm) im Uhrzeigersinn.
2. Wenn Sie schwere Materialien häckseln wollen (etwa härtere oder große Teile) kann es erforderlich sein, diese zweimal durch den Häcksler laufen zu lassen; dabei wird das Material im ersten Durchlauf zerknüllt und erst im zweiten geschnitten. Zum Lösen der Einstellschraube (3) die Schraube eine halbe Umdrehung gegen den Uhrzeigersinn drehen.
3. Nachdem Sie die Einstellung vorgenommen haben,

prüfen Sie, ob die Messer effektiv schneiden. Um Schäden am Häcksler zu vermeiden, ist darauf zu achten, dass das Schneidmesser das Gegenmesser nicht berührt.

### HINWEIS:

1. Achten Sie darauf, dass sich Gartenabfälle vor dem Häckseln nicht anhäufen, da diese dann zu kompostieren beginnen, feucht werden und beim Häckseln die Messerbaugruppe verstopfen. Trockenes Material hilft in den meisten Fällen, den Auswurfschacht frei zu halten. Heben Sie stets einige trockene Äste auf, um damit die Messerbaugruppe zu säubern.
2. Kontrollieren Sie beim Häckseln regelmäßig die Menge des gehäckselten Materials unter dem Auswurfschacht oder in der Fangbox.
3. Es darf sich nie so viel gehäckseltes Material anhäufen, dass es bis in den Auswurfschacht des Häckslers reicht.
4. Ist die Fangbox voll, schalten Sie den Gartenhäcksler über den EIN/AUS-Schalter aus und leeren Sie die Box aus.

### WARNUNG!

Stecken Sie Ihre Hände nicht in den Auswurfschacht des Häckslers, um gehäckseltes Material zu entfernen, solange der Häcksler eingeschaltet oder mit dem Stromnetz verbunden ist.

**HINWEIS:** Schalten Sie den Gartenhäcksler bei normalem Betrieb nicht aus, solange sich noch Häckselgut in der Messerbaugruppe befindet. Wird der Häcksler zu früh ausgeschaltet, können darin verbleibende Materialstücke die Messerbaugruppe verstopfen und den Motor abwürgen, wenn Sie den Häcksler wieder einschalten.

## 7. Fehlerbehebung

### Motor läuft nicht

- Der Überlastschutz ist aktiviert.
  - Drücken Sie den Überlastschalter (2) (ggf. vorher den Motor 1-2 min abkühlen lassen) um den Überlastschutz zu deaktivieren.
  - Betätigen Sie den Drehrichtungsschalter REVERSE. Das Schneidmesser dreht in umgekehrter Richtung und gibt das Material frei, so dass Sie es entfernen können. Betätigen Sie die grüne Taste START, um den Häcksler einzuschalten.
- Stromausfall
  - Überprüfen Sie das Stromkabel, den Stecker und die Sicherung Ihres Hausanschlusses sowie den FI-Schutzschalter.
- Der Sicherheitsschalter am Sammelbehälter ist nicht an der korrekten Position verriegelt.
  - Stellen Sie sicher, dass sich der Sammelbehälter an der richtigen Position befindet und verriegelt ist.

### Zu zerkleinerndes Material wird nicht eingezogen

- Das Schneidmesser läuft rückwärts.
  - Ändern Sie die Drehrichtung.
- Das Material ist im Einfülltrichter verklemmt
  - Betätigen Sie den Drehrichtungsschalter REVERSE (2). Ziehen Sie das Material aus dem Einfülltrichter.



- Führen Sie dicke Zweige erneut so zu, dass das Schneidmesser bereits geschnittene Kerben nicht zuerst erfasst.

## Die Einfüllöffnung ist verstopft

- Das Geäst aus der Einfüllöffnung herausziehen. Benutzen Sie den Stopfer um Geäst ins Innere zu drücken oder aufzulockern.

 **Vorsicht! Ändern Sie die Drehrichtung erst nach vollständigem Stillstand des Häckslers auf die gewünschte Position.**

## 8. Reinigung und Wartung

### WARNUNG!

Stellen Sie sicher, dass der Gartenhäcksler ausgeschaltet und vom Stromnetz getrennt ist, bevor Sie Reinigungs- und Wartungsarbeiten am Gerät durchführen. Tragen Sie zum Reinigen der Schneidmesser stets feste Schutzhandschuhe.

1. Um die Leistungsfähigkeit des Gartenhäckslers zu erhalten, muss er sauber gehalten werden.
2. Reinigen Sie den Gartenhäcksler stets direkt nach Gebrauch.
3. Lassen Sie gehäckseltes Material nicht auf den Flächen des Gartenhäckslers antrocknen und aushärten. Dies wirkt sich unmittelbar in negativer Weise auf die Häckselleistung aus.
4. Achten Sie darauf, dass Einfüll- und Auswurfschacht sauber gehalten werden und frei sind von Abfallmaterial.
5. Vergewissern Sie sich, dass alle Muttern, Bolzen und Schrauben fest und sicher sitzen.
6. Lassen Sie defekte oder abgenutzte Teile stets von qualifiziertem Fachpersonal reparieren bzw. austauschen.
7. Keine Reinigungs- oder Lösungsmittel verwenden, da diese irreparable Schäden an Ihrer Maschine verursachen könnten. Chemikalien können die Kunststoffteile zerstören.
8. Die Festigkeit der Befestigungsschrauben des Gestells sollten von Zeit zu Zeit überprüft werden.
9. Um den Häcksler vor Korrosion bei einer Lagerung während längerer Lagerzeiten zu schützen, behandeln Sie das Schneidmesser mit umweltfreundlichem Öl.

### VORSICHT

1. Ziehen Sie die Schneidwerk-Einstellschraube nicht zu fest an, da dies die Lebensdauer des Häckslers verringert.
2. Lassen Sie Ihren Gartenhäcksler von qualifizierten Servicetechnikern inspizieren und warten. Versuchen Sie nicht, das Gerät selbst zu reparieren, es sei denn, Sie besitzen eine entsprechende Qualifikation.

## 9. Lagerung

Um den Häcksler vor Korrosion bei einer Lagerung während längerer Lagerzeiten zu schützen, behandeln Sie das Schneidmesser mit umweltfreundlichem Öl. Stellen Sie sicher, dass der Gartenhäcksler sorgfältig gereinigt wurde, bevor er an einem sauberen, trockenen Ort außerhalb der Reichweite von Kindern gelagert wird.

## 10. Reparaturdienst

**Achtung! Elektrische Reparaturarbeiten dürfen nur von einem Elektrofachmann bzw. Kundendienstwerkstatt durchgeführt werden!**

 Bitte beschreiben Sie bei der Einsendung zur Reparatur den von Ihnen festgestellten Fehler.

## 11. Entsorgung und Umweltschutz

**Gilt für Modelle in Deutschland und auch für Länder mit Abfalltrennsystemen**



Das Symbol des durchgestrichenen Müllimers auf einem Gerät, Verpackung, Gebrauchsanweisung oder Garantieschein besagt: **Wenn Ihr Gerät eines Tages unbrauchbar wird**

oder Sie es nicht mehr benötigen, geben Sie das Gerät bitte auf keinen Fall in den Hausmüll, sondern entsorgen Sie es umweltgerecht. Helfen Sie mit, um der Umwelt bzw. der menschlichen Gesundheit nicht durch unkontrollierte Müllbeseitigung zu schaden.

Kunststoff-, Metallteile, Zubehör und Altbatterien / Akkumulatoren können hier getrennt und der Wiederverwertung zugeführt werden. Auskunft hierzu erhalten Sie auch in Ihrer Gemeinde- oder Stadtverwaltung.

**Gilt nur für Modelle in Deutschland**

**In Deutschland sind Sie verpflichtet, das Gerät in einer Verwertungsstelle abzugeben.** Altbatterien und Akkumulatoren, die nicht vom Gerät umschlossen sind, sowie Lampen, die zerstörungsfrei aus dem Altgerät entnommen werden können, sind vor der Abgabe an einer Erfassungsstelle zu trennen.

### Vertreiber von Elektro- oder Elektronikgeräten,

einschließlich des Lebensmitteleinzel-, Fernabsatz- und Versandhandels, sind ab einer bestimmten Verkaufs-, Lager- bzw. Versandflächengröße gesetzlich grundsätzlich zur unentgeltlichen Rücknahme von Altgeräten verpflichtet, wenn sie bei dem Vertreiber ein neues Gerät kaufen oder es sich um ein kleines Altgerät handelt, das bestimmte Maße nicht überschreitet.

-----

### Entsorgung der Transportverpackung

Die Verpackung schützt das Gerät vor Transportschäden. Die Verpackungsmaterialien sind in der Regel nach umweltverträglichen und entsorgungstechnischen Gesichtspunkten ausgewählt und deshalb recycelbar. Das Rückführen der Verpackung in den Materialkreislauf spart Rohstoffe und verringert das Abfallaufkommen. Verpackungsteile (z.B. Folien, Styropor®) können für Kinder gefährlich sein.

Bewahren Sie Verpackungsteile außerhalb der Reichweite von Kindern auf und entsorgen Sie sie so schnell wie möglich.

Bitte löschen Sie vor Abgabe an einer Erfassungsstelle selbständig alle personenbezogenen Daten auf Ihrem Gerät.

Weitere Informationen zum Engagement von Ikra für die Umwelt (ElektroG, BattG) erhalten Sie auf [www.ikra.de](http://www.ikra.de)

## 12. Technische Daten

<b>Elektrischer Leisehäcksler</b>		<b>ILH 3000 A</b>
Nennspannung	V~	230-240
Nennfrequenz	Hz	50
Nennleistung	W	3000 (P40)
Leerlaufdrehzahl	U/min	60
Maximale Astdicke	mm	≤44
Auffangbehälter	Liter	60
Gewicht	kg	23,5
Schalldruckpegel (EN 50434:2014)	dB(A)	70,3 (K=3 dB(A))
gemessener Schalleistungspegel $L_{WA}$ (2000/14/EG)	dB(A)	90,1 (K=2,36 dB(A))

Betriebsdauer P40 (Vollast: 40 sec., Leerlauf: 60 sec.)

Schutzklasse II; Schutzart IPX4

Technische und optische Veränderungen können im Zuge der Weiterentwicklung ohne Vorankündigung vorgenommen werden. Alle Angaben dieser Gebrauchsanweisung sind deshalb ohne Gewähr. Rechtsansprüche, die aufgrund der Gebrauchsanweisung gestellt werden, können daher nicht geltend gemacht werden.

## 13. Ersatzteile

Falls Sie Zubehör oder Ersatzteile benötigen, wenden Sie sich bitte an unseren Service.

Verwenden Sie für die Arbeit mit diesem Gerät keinerlei Zusatzteile außer denjenigen, die von unserem Unternehmen empfohlen werden. Andernfalls können der Bediener oder in der Nähe befindliche Unbeteiligte ernsthafte Verletzungen erleiden, oder das Gerät kann beschädigt werden.

Bei der Ersatzteilbestellung sollten folgende Angaben gemacht werden:

- Typ des Gerätes
- Artikelnummer des Gerätes

# Electric Garden Shredder

<b>CONTENT</b>	<b>Page</b>
<b>Pictures</b>	1 - 4
<b>1. General safety information for power tools</b>	GB-2
1.1 Safety at the workplace	
1.2 Electrical safety	
1.3 Personal safety	
1.4 Use and handling of the power tool	
1.5 Service	
<b>2. Safety Instructions for the Garden Shredder</b>	GB-3
2.1 Preparation	
2.2 Operation	
2.3 Maintenance and Storage	
2.4 Additional Safety Instructions for Devices with Collecting Containers	
<b>3. Intended Use</b>	GB-5
<b>4. Package Contents</b>	GB-5
<b>5. Operating Instructions</b>	GB-5
5.1 Assembling the Garden Shredder	
5.2 Collecting Container	
<b>6. Operation</b>	GB-5
6.1 On/off switch	
6.2 Reversing switch	
6.3 Disassembly	
6.4 Operating Instructions	
6.5 Adjusting the cutting gear	
<b>7. Troubleshooting</b>	GB-6
<b>8. Care and maintenance</b>	GB-6
<b>9. Storage</b>	GB-7
<b>10. Repair Service</b>	GB-7
<b>11. Waste disposal and environmental protection</b>	GB-7
<b>12. Technical Data</b>	GB-7
<b>13. Spare parts</b>	GB-7
<b>Warranty</b>	
<b>Declaration of Conformity</b>	
<b>Service</b>	

## 1. General safety information for power tools

Warning! Read all safety-related information and safety instructions! Failure to observe the safety information and instructions may result in electric shock, burns and/or severe injury. Keep the safety information and instructions for future reference. The term 'power tool' as used in the safety information and instructions includes both mains-operated tools (with power cord) and battery-operated tools (without power cord).

### 1.1 Safety at the workplace

- Keep your working area clean, tidy and well-lit. Disorder and poorly lit working areas may result in accidents.
- Do not operate the power tool in potentially explosive environments containing combustible fluids, gases or dusts. Power tools generate sparks that may ignite dusts or fumes.
- Keep children and other persons away while you are operating the power tool. Distractions may result in the operator losing control over the tool.

### 1.2 Electrical safety

- Before switching on, make sure that the voltage of your electricity supply is the same as that indicated on the rating plate.
- The mains plug of the power tool must fit into the mains socket. The plug must not be modified in any way. Do not use adapter plugs/connectors in combination with tools with protective earthing. Unmodified plugs and fitting sockets reduce the risk of electric shock.
- Avoid physical contact with earthed surfaces as pipes, heaters, ovens and refrigerators. There is an increased risk of electric shock if your body is earthed.
- Keep the tool out of the rain or moisture in general. The penetration of water into a power tool increases the risk of electric shock.
- Do not use the cord to carry or hang up the tool or to pull the plug out of the socket. Keep the cord away from heat, oil and sharp edges or moving parts of the tool. Damaged or tangled cords increase the risk of electric shock.
- When operating a power tool outdoors, use exclusively extension cords that are approved for outdoor-use. The use of an extension cord that is suitable for outdoor use reduces the risk of electric shock.

- If the operation of a power tool in a moist environment cannot be avoided it is highly recommended to use a residual current device (RCD). The use of an RCD reduces the risk of electric shock.

### 1.3 Personal safety

- Always pay attention to what you do and apply reasonable care when working with a power tool. Do not use the power tool when you are tired or under the influence of medication, drugs or alcohol. When working with power tools, even a short moment of inattentiveness may result in severe injury.
- Wear personal protection equipment and always wear eye protection (safety goggles). Wearing personal protection equipment as a dust mask, nonslip safety shoes, safety helmet or ear protectors (depending on the type and application of the tool) reduces the risk of injury.
- Avoid unintentional operation. Make sure that the power tool is switched off before you connect it to the mains supply and/or the battery and whenever you pick up or carry the tool. When carrying the tool with your finger on the on/off switch or connecting the tool to the mains supply with the switch in 'ON' position, this may result in accidents.
- Remove adjustment tools or wrenches and the like before you switch the power tool on. A wrench or other tool that is inside or on a rotating part of the tool may cause injury.
- Avoid unusual postures. Make sure to have a safe footing and keep your balance at all times. This will allow you to better control the power tool in unexpected situations.
- Wear suitable clothes. Do not wear wide clothing or jewellery. Keep your hair, clothes and gloves clear of all moving parts. Loose clothing, jewellery or long hair may get caught in moving parts.
- If dust extraction/collection devices are provided make sure that they are connected and used properly. The use of a dust extraction device may reduce risks caused by dust.

### 1.4 Use and handling of the power tool

- Do not overtax the power tool. Use the power tool intended for your type of work in each case. The use of the suitable power tool within the stated range of performance makes working more effective and safer.

- Do not use a power tool with a damaged switch. A power tool that cannot be switched on or off any more is dangerous and must be repaired.
- Pull the mains plug and/or remove the battery before adjusting a tool, changing accessories or putting the tool aside. This precaution avoids the unintentional start of the tool.
- Store power tools that are currently not used out of the reach of children. Do not allow persons to use the tool if they are not familiar with the tool or these instructions. Power tools are dangerous if used by inexperienced persons.
- Thoroughly maintain your power tool. Check whether moving parts are working properly and are not jamming/sticking, and whether parts are broken or otherwise damaged in a way that may affect the function of the power tool. Have damaged parts repaired before using the tool. Many accidents are the result of poorly maintained power tools.
- Keep cutting tools sharp and clean. Thoroughly maintained cutting tools with sharp cutting edges are jamming less often and are easier to guide.
- Use power tools, accessories, add-on tools, etc. in accordance with these instructions and in the way prescribed for the respective type of tool. You should also consider the working conditions and the work to be carried out. The use of power tools for purposes other than those intended for the respective tool may result in dangerous situations.

### 1.5 Service

- Have the power tool serviced by qualified technical personnel only; repairs should be carried out using exclusively original spare parts. This will ensure the continued safe operation of the power tool.

## 2. Safety Instructions for the Garden Shredder

- Wear protective gloves, glasses, and ear protection. Do not wear loose-fitting clothing.
- Always position the unit so as to be secure and balanced. Do not lean on the unit.
- The machine must be located on an even, stable surface during operation.
- Before using, ensure that all screws and nuts are tightly fastened.
- Only use in dry conditions and never during rainy weather.
- Do not use the machine with damaged protective equipment or without protective equipment.
- Keep hands, other body parts and clothing well away from the feeding funnel and the ejection shaft.
- Never place your face or other body parts in the proximity of the feeding funnel.
- Do not leave the machine unattended. Shut off the motor and unplug the unit.
- Do not feed any hard objects into the funnel such as stones, bottles, cans or pieces of metal. This could damage the machine.
- If the machine becomes blocked: shut off the motor, unplug the unit, remove all objects from the machine and check it for damages.
- If the fuse has blown or the overload protection has been triggered, this means that the machine was overloaded and/or that too many devices are connected to the same extension lead. Look for the cause and fix the problem. Do not install a stronger fuse.
- Do not pull on the extension lead. Do not make the lead too tight. This could damage the plug or the cable insulation. This type of damage may not be visible, but can be dangerous.
- Always keep the extension lead away from the machine. Remove the plug from the socket and check the cable regularly for signs of damage or aging. Do not use the machine with a damaged extension lead.
- If the cable is damaged, it must be replaced by a specialist in order to prevent accidents.
- Never move the machine by pulling the cable. Do not move the machine while the motor is running.
- Before using the shredder for the first time it must be assembled properly.
- Only use extension leads which are suitable for the outdoors.
- Before using the unit ensure that there is no damage to/problems with the cable.
- Always shut down the shredder before unplugging the cable and/or extension lead.
- Keep children and animals away from the shredder. All others must keep a safe distance from the shredder when it is operating.
- Children or individuals who have not read these instructions or who are not familiar with the shredder may not use the device.
- The user of the device is responsible for third parties during operation.
- The shredder may only be used for its intended purpose.

**⚠ WARNING: This device has a rotating blade.**

**⚠ WARNING: The blades do not stop moving immediately when the device is shut down.**

- Before undertaking any repair or cleaning work, shut down the shredder, remove the plug from the outlet, and wait until the blade comes to a complete stop.
- You do not have the right to remove or modify electric or mechanical protection equipment.
- Only use the shredder during daylight or with strong artificial light.
- Never place your hands in the feeding funnel or the ejection opening.
- If the unit emits unusual sounds or vibrations, turn off the motor and look for the cause. In general, vibrations are a sign of problems.
- Ensure that the blade is firmly attached before you use the shredder. The device can only be operated with a properly installed blade.
- The shredder must be inspected carefully before use. Only use machines that are in proper functioning order. If you discover any damage on or problems with the device which could pose a risk to the user, have the damage repaired before using the machine again.
- Worn out or damaged components must be replaced immediately for reasons of safety. Only use original replacement parts. Using non-original parts can lead to defective functioning and injury.
- Only use the shredder in areas in which it is protected from water. Do not expose the device to rain.
- Store the shredder in a dry and secure location and out of the reach of children.
- Younger, disabled or frail individuals may not use this device without supervision.
- Supervise children in the proximity of the device to ensure that they do not play with the machine.

## 2.1 Preparation

- Do not allow children to work with this device.
- Do not use this device in the presence of bystanders.
- Always wear ear and eye protection during operation.
- Avoid wearing loose-fitting clothing and clothing with hanging straps and bands.
- Only use the machine with plenty of open

space (e.g. not next to a wall or other fixed objects) and on a solid, even surface.

- Do not use the machine on a paved surface or on gravel where ejected objects could cause injury.
- Before using, check all screws, nuts bolts and other fastening equipment to ensure that they are secure. Also check the protection and shielding equipment. Replace damaged and illegible stickers.

## 2.2 Operation

- Before activation, inspect the collection container to ensure that it is empty.
- Do not place your face or body near the feeding funnel.
- Do not place hands, other body parts, or clothing into the feeding funnel or ejection opening.
- Always place both feet on the ground securely. Do not bend over the unit. When feeding the machine never stand higher than the surface on which the machine is located.
- Always keep clear of the ejection area during operation.
- When adding material thoroughly ensure that there are no pieces of metal, stones, bottles, cans or other foreign objects.
- If the a foreign object ends up in the cutting mechanism or if the machine starts to produce unusual noises or vibrations, shut down the device, wait until the blade stops, unplug the device from the mains, remove the sparkplug cable and the sparkplug, and proceed as follows:
  1. Check the damages.
  2. Check for loose parts and tighten them.
  3. Replace any damaged parts or repair with replacement parts (with the same specifications).
- Do not let the shredded material pile up in the ejection area. This could prevent proper ejection or cause this material to recoil through the filling opening.
- If the machine starts to clog, shut it down (unplug the device from the mains) before fixing the clog. Keep the power unit free from waste and other build-up to avoid damage and potential risk of fire. Remember that the blades continue to operate after the machine is shut down.
- Keep all protection and shielding equipment in good condition.
- Do not tinker with the motor controller settings.

The controller regulates the safe maximum speed and protects the motor and all moving parts from damages caused by excessive speeds. In the event of an issue, seek out specialised help.

- Always shut down the shredder (power unit must be disconnected from the mains) when you leave the work area.
- Do not tilt the machine when the motor is running.

## 2.3 Maintenance and Storage

- If the machine is deactivated for maintenance, inspection, storage, or for exchanging a part, (power unit must be disconnected from the mains), ensure that all moving parts are still and any tools/spanners have been removed. Let the machine cool before any inspection or repair.
- When maintaining the blade mechanism, make sure that the the power source cannot activate due to the protective locking device; the blades could always be activated by a hand-start mechanism.

## 2.4 Additional Safety Instructions for Devices with Collecting Containers

- Shut down the shredder before attaching or removing the collecting container.

## 3. Intended Use

This machine is only intended for private use, not to be used professionally. The compost grinder is designed to grind organic material such as dry plant residue, twigs, sticks and branches.

The machine is not allowed to be used in commercial applications. Any use not in accordance with this designated use shall be regarded as misuse.

**This can result in injuries!**

 **WARNING: For your own safety, please read this handbook and the general safety instructions thoroughly before operating the unit. If you give the unit to someone else, always include this instruction manual.**

## 4. Package Contents

- Remove the packaging material.
- Remove the packaging and/or transportation protection (if present).
- Verify that the delivery is complete.
- Check the unit and accessories for transportation damage.
- If possible, store the packaging until the end of the warranty period. After that period, please dispose of

the packaging in an environmentally friendly manner.

**WARNING: The packaging material is not a play toy! Please keep plastic bags out of the reach of children. There is a risk of choking.**

- 1x Silent shredder
- 2x Wheel set
- 2x Support foot set
- 1x Collection box
- 1x Base frame
- 1x Small parts bag
- 1x Adjusting knob
- 1x Spanner
- 1x Instruction manual

 **If parts are missing or damaged, contact your dealer.**

## 5. Operating Instructions

 **WARNING: You may need help unpacking and assembling the machine.**

After unpacking and inspecting the shredder for damage, proceed with the following steps:

### 5.1 Assembling the Garden Shredder

- Turn the shredder over.
- Fold both legs up and insert the supplied axle through the openings (fig. 2).
- Place both washers on the left and right side of the axle (fig. 3).
- Place the supplied threaded spacer on the axle. Then attach the wheels and finally the safety nuts with the wheel covers.

 **WARNING: Be careful when leaning the device on the wheels, since the weight is unbalanced when tilted and moved.**

### 5.2 Collecting Container (Abb. 4)

- Slide the collection box back to the base frame. Ensure that the collection box runs above the guide rails.
- Lock the collection box with safety switch in position by pushing upwards. .

### Emptying the collection box

The level of shredded material debris in the collection box can be checked by looking through the notches on the upper face of the base frame. Always empty the collection box in good time to prevent it from overflowing.

To empty it, proceed as follows:

- a) Switch off the device at the ON/OFF switch.
- b) Press the safety switch down (fig. 4).
- c) Release the collection box. Take the collection box out at the front.

## 6. Operation

### 6.1 On/off switch (Abb. 5)

- Press the green button (1) to switch on the shredder.
- Press the red button (2) to switch it off

 **Note:** This machine is equipped with an electromagnetic switch to prevent it from being unexpectedly switched on when power source recovered.

## 6.2 Reversing switch (Abb. 6)

 **This shredder has an automatic overload protection and reverse switch.**

A sudden blocking the device automatically (3 sec.) can change the direction of rotation. The material is transported back (5 sec.). To prevent damage to the engine, the circuit breaker (1) the power supply is automatically turned off.

If the cutting blade still jammed after 5 seconds, so that the motor can no longer run, press the rotational direction switch REVERSE (2). The cutting blade rotates in the reverse direction and release the material so that you can remove it. Press the green START button (3) to turn on the chopper.

## 6.3 Disassembling

For certain purposes, e.g. storage after use, etc, you can disassemble the shredder in the reverse order as described under "Assembling".

## 6.4 Operating Instructions

### Feeding

Feed the material to be chopped into the right side of the feeding tunnel. The material is automatically pulled in by the chopping knife.

 **Caution! Longer material standing out from the machine could lash out when being pulled in by the chopping knife! Keep a safety distance!**

 **Warning! Always use the pusher (Fig.11) if you try to push the material into the feeding tunnel. Do not use your hands directly! Keep the pusher well after use.**

- Only insert as much material as will not block up the feeding tunnel.
- Chop garden waste that has been stored for some days and is wilted and damp alternately with branches. This will prevent the chopping knife from getting blocked up.
- Do not fill into the shredder any soft material such as kitchen waste instead of composting it.
- Widely branched material with leaves must be completely chopped before any new material is fed in.
- Take care that the chopped material can freely fall from the discharge chute – danger of backing up!
- The ventilation slots must not be covered by the waste bag or the chopped material.

## 6.5 Adjusting the cutting gear (Fig. 8)

The anvil blade 2 should be adjusted to have a distance of 0 to 0,50 mm from the cutting blade 1 (fig. 8). This distance should be kept to guarantee effective operation of the mac.

**Note:** Soft materials or wet twigs can get torn instead of cut properly due to wrong adjustment. Also a blunt anvil blade from frequent use produces the same problem. On the right hand side of the shredder you will find the blade adjustment knob (3). To adjust the distance turn the screw to the right.

1. For lighter material, you can cut through the material completely turn the knob clockwise half a turn.
2. If you are shredding heavy materials (such as harder or large materials) they may need to be put through the shredder twice, to crush the material before cutting it completely. To loosen the adjusting screw, turn the knob (3) anti-clockwise half a turn.
3. After you have completed the adjustment, check if the blade cuts efficiently. To avoid and damage to the shredder make sure that the cutting blade does not come into contact with the anvil blade.

### NOTE

1. Do not allow garden waste to accumulate before shredding as it will begin to compost, become too damp and clog the cutting assembly. Dry material will help most material to clear the ejection chute. Save some dry sticks until last to help clean the blade area.
2. Frequently monitor the build up/collection of shredded material.
3. Do not allow shredded material to build up and fill the inside of the shredders discharge chute.
4. When the collection box is full, press the On/Off switch to turn the garden shredder Off before emptying.

### WARNING!

Do not put your hands up inside the shredder's discharge chute to clear away shredded material while the shredder is switched on or connected to the mains supply.

### NOTE

In normal use, do not switch off the garden shredder until all of the shredded material has cleared the cutter assembly. If the garden shredder is switched off too quickly, remaining pieces of material may clog the blade assembly and stall the motor when the shredder is switched back on.

## 7. Troubleshooting

### The motor does not run

- The overload protection has responded.
  - Allow the machine to cool down for at least 1-2 minutes before re-starting. Push the overload switch (2).
  - Set the reversing switch to position REVERSE. The cutting blade rotates in the reverse direction and release the material so that you can remove it. Press the green START button to turn on.
- Power failure
  - Check the power supply cord, the plug and your house connection fuse and RCD.
- Safety switch on the collection box not locked in position.
  - Ensure collection box is in position and locked.

### The material to be chopped is not pulled in

- The chopping knife is running backwards.
  - Change the direction of rotation..
- The material is jammed in the feeding tunnel
  - Set the reversing switch to position (2). Pull the material from the feeding funnel.
  - Re-feed thick branches such that the chopping knife does not immediately grasp the pre-cut notches again.

### The material is clogging up in the feeding funnel



- Pull out the branches from the feeding funnel. Use the pusher to push or loosen branches inside.

 **Caution! Change the direction of rotation to the desired position after the shredder has come to a complete standstill.**

## 8. Care and maintenance

### WARNING!

Before commencing cleaning and maintenance procedures, make sure the garden shredder is switched off and disconnected from the mains supply. Always wear sturdy leather gloves when cleaning the cutter blades.

1. To ensure the best performance from the garden shredder, it must be kept clean.
2. Always clean the garden shredder immediately after use.
3. Do not allow material to become dry and hard on any of the garden shredder surfaces. This will directly affect the shredding performance.
4. Make sure that the feeder chute and the ejection chute are kept clean and clear of all waste material.
5. Make sure that all nuts, bolts and screws are tight and secure.
6. Always have any damaged, or worn parts repaired, or replaced by qualified personnel.
7. Do not use any cleaning or solvent materials as these could cause irreparable damage to your machine. Chemicals could destroy the artificial materials.
8. The strength of the fastening screws of the frame should be checked from time to time.
9. Oil the blade after every fourth or fifth use.

### CAUTION

1. Do not over tighten the plate adjustment screw and cut excessive aluminium off of the plate, as this will reduce the life of your shredder.
2. Have your garden shredder inspected and maintained by qualified service personnel. Do not attempt to repair the machine unless you are qualified to do so.

## 9. Storage

In order to protect the shredder from corrosion during extended storage, apply some environmentally friendly oil to the blade.

Make sure that the garden shredder has been thoroughly cleaned before storing it in a clean, dry place out of the reach of children.

## 10. Repair Service

 **Attention! Electrical repairs may only be carried out by a skilled electrician or a customer service workshop!**

If you send the machine to us for repair, please describe the fault.

## 11. Waste disposal and environmental protection

Dispose of the machine properly after it is worn out. Disconnect the mains cable in order to prevent misuse. Do not dispose of the machine with the household waste. In the interest of environmental protection, take it to a col-

lection point for electric machines. Your responsible local authority can provide you with addresses and operating times. Also take the packaging materials and worn out accessories to the appropriate collection points.



**Only for EU countries**

**Do not discard electric tools in the household waste!**

In accordance with European Directive 2012/19/EC on waste electrical and electronic equipment and its implementation in national law, waste electric tools must be collected separately for environmentally-compatible re-use.

Recycling alternative to the return invitation:

Instead of returning the electric equipment, the owner is alternatively obligated to take part in the proper recycling in the case of relinquishment of ownership. The waste equipment can also be taken to a collection facility which disposes of it in the sense of the national recycling management and waste acts. This does not pertain to the accessory parts and auxiliary equipment without electrical components accompanying the waste equipment.

## 12. Technical Data

Electric Silent Shredder	ILH 3000 A	
Nominal voltage	V~	230-240
Nominal frequency	Hz	50
Nominal power	W	3000 (P40)
No-load speed	rpm	60
Max.branch diameter	mm	≤44
Collecting container	liter	60
Weight	kg	23,5
Sound pressure level (EN 50434:2014)	dB(A)	70,3 (K=3 dB(A))
measured acoustic capacity level		
L <sub>WA</sub> (2000/14/EG)	dB(A)	90,1 (K=2,36 dB(A))

Service life P40 (full load: 40 sec., no-load: 60 sec.)

Class of protection II; Degree of protection IPX4

Technical and visual changes can be made during the course of the further development and without prior notice. All information given in these instructions for use are therefore given without guarantee. Legal claims, which are based on the instructions for use can therefore not be made.

## 13. Spare parts

Please contact our service department if you need accessories or spare parts.

When working with this machine, do not use spare parts other than those recommended by us. Using spare parts not recommended by us can result in serious injuries to persons or damage to the machine.

The following information should be provided when ordering spare parts:

- Type of machine
- Item number of the machine

# Broyeur de végétaux silencieux électrique

<b>SOMMAIRE</b>	<b>Page</b>
<b>Illustrations</b>	1 - 4
<b>1. Consignes de sécurité générales pour appareils électriques</b>	FR-2
1.1 Sécurité au poste de travail	
1.2 Sécurité électrique	
1.3 Sécurité des personnes	
1.4 Utilisation et maniement de l'appareil électrique	
1.5 Service après-vente	
<b>2. Consignes de sécurité pour broyeur de jardin</b>	FR-3
2.1 Préparation	
2.2 Commande	
2.3 Maintenance et stockage	
2.4 Consignes de sécurité supplémentaires pour appareils avec réservoir collecteur	
<b>3. Domaine d'application</b>	FR-5
<b>4. Contenu de l'emballage</b>	FR-6
<b>5. Manuel</b>	FR-6
5.1 Montage du broyeur de jardin	
5.2 Réservoir collecteur	
<b>6. Fonctionnement</b>	FR-6
6.1 Interrupteur On/Off	
6.2 Commande de sens de rotation	
6.3 Démontage	
6.4 Consignes d'utilisation	
6.5 Réglage des lames	
<b>7. Dépannage</b>	FR-7
<b>8. Nettoyage et maintenance</b>	FR-7
<b>9. Rangement</b>	FR-8
<b>10. Service après-vente</b>	FR-8
<b>11. Recyclage et protection de l'environnement</b>	FR-8
<b>12. Données techniques</b>	FR-8
<b>13. Pièce de rechange</b>	FR-8
<b>Conditions de garantie</b>	
<b>Déclaration de Conformité pour la CE</b>	
<b>Service</b>	

## 1. Consignes de sécurité générales pour appareils électriques

Attention! Lisez l'intégralité des consignes de sécurité et instructions. La négligence des consignes de sécurité ou des instructions peut se solder par un choc électrique, des brûlures et/ou des blessures graves. Conservez toutes les consignes de sécurité et instructions pour une utilisation ultérieure. Le terme «appareil électrique» utilisé dans les consignes de sécurité se rapporte à des appareils électriques fonctionnant sur le réseau électrique (liaison par câble) et à des appareils électriques fonctionnant au moyen d'accumulateurs (sans liaison par câble).

### 1.1 Sécurité au poste de travail

- Veillez à la propreté et au bon éclairage de votre zone de travail. Le désordre ou le manque d'éclairage peuvent entraîner des accidents.
- N'utilisez pas votre appareil électrique dans un environnement menacé d'explosion dans lequel se trouvent des liquides, des gaz ou des poussières inflammables. Les appareils électriques produisent des étincelles qui risquent d'enflammer les poussières ou les vapeurs.
- N'utilisez pas votre appareil électrique à proximité des enfants ou d'autres personnes. Un moment d'inattention peut vous faire perdre le contrôle de votre appareil.

### 1.2 Sécurité électrique

- Avant la mise sous tension, veillez à ce que le voltage du réseau convienne au voltage indiqué sur la plaquette signalétique de l'appareil.
- La fiche de raccordement de l'appareil électrique doit être adaptée à la prise. La fiche ne doit surtout pas être modifiée. N'utilisez pas d'adaptateur avec des appareils reliés à la terre. Les prises non modifiées diminuent le risque de choc électrique.
- Évitez tout contact physique avec les surfaces reliées à la terre telles que tuyaux, radiateurs, cuisinières ou réfrigérateurs. Il existe un risque accru de choc électrique dans le cas où votre corps est relié à la terre.
- Ne laissez pas l'appareil sous la pluie ou dans un endroit humide. La pénétration d'eau dans un appareil électrique augmente le risque de choc électrique.
- N'utilisez pas le câble à d'autres fins que celles prévues à l'origine, par exemple pour porter l'appareil, pour l'accrocher ou tirer sur

la fiche pour la débrancher de la prise de courant. Veillez à maintenir le câble à distance raisonnable de toute source de chaleur, de l'huile, d'arêtes acérées ou des pièces en mouvement de l'appareil. Les câbles endommagés ou emmêlés augmentent le risque de choc électrique.

- Lorsque vous travaillez à l'extérieur avec un appareil électrique, utilisez exclusivement des câbles de rallonge autorisés pour l'utilisation en extérieur. L'utilisation d'un câble de rallonge adapté à l'utilisation en extérieur réduit le risque de choc électrique.
- Lorsque l'utilisation d'un appareil électrique dans un environnement humide est inévitable, utilisez un disjoncteur différentiel contre les courants de défaut. L'utilisation d'un disjoncteur différentiel contre les courants de défaut réduit le risque de choc électrique.

### 1.3 Sécurité des personnes

- Restez attentif, veillez à ce que vous faites et faites preuve de bon sens en travaillant avec l'appareil électrique. N'utilisez pas d'appareil électrique si vous êtes fatigué ou sous l'influence de drogues, d'alcool ou de médicaments. Un moment d'inattention peut entraîner des blessures graves.
- Portez un équipement de protection personnel et n'oubliez jamais vos lunettes de protection. Le port d'un équipement de protection personnel tel que masque antipoussière, chaussures de sécurité antidérapantes, casque ou protection acoustique, en fonction du type d'utilisation de l'appareil, diminue le risque de blessures.
- Empêchez la mise en route involontaire. Assurez-vous que l'appareil électrique est éteint avant de le raccorder au réseau électrique et/ou à l'accumulateur, de le soulever ou de le porter. Il y a un risque d'accident si votre doigt est posé sur l'interrupteur alors que vous portez l'appareil ou que l'appareil est allumé au moment où vous le raccordez au réseau électrique.
- Retirez les outils de réglage ou les tournevis avant de mettre en route l'appareil. Un outil ou tournevis se trouvant sur une pièce mobile de l'appareil représente un risque de blessures.
- Évitez toute posture anormale. Veillez à avoir une position stable et à conserver à tout moment votre équilibre. Ceci vous permettra de

mieux maîtriser votre appareil électrique dans des situations imprévues.

- Portez des vêtements appropriés. Evitez les vêtements amples et les bijoux. Maintenez une distance suffisante entre vos cheveux, vos vêtements et vos gants et les pièces en mouvement de l'appareil. Les vêtements amples, les bijoux ou les cheveux longs risquent d'être happés par les pièces en mouvement de l'appareil.
- En présence de dispositifs destinés à aspirer et à recueillir la poussière, assurez-vous qu'ils sont raccordés et utilisés correctement. L'utilisation d'un dispositif d'aspiration de la poussière peut réduire les dangers présentés par la poussière.

#### 1.4 Utilisation et maniement de l'appareil électrique

- Ne surchargez jamais l'appareil. Utilisez l'appareil électrique approprié au travail à effectuer. L'utilisation de l'appareil électrique approprié augmente vos performances et votre sécurité sur la plage de puissance prévue.
- N'utilisez pas un appareil électrique dont l'interrupteur est défectueux. Un appareil qui ne peut plus être allumé ni éteint est dangereux et doit être réparé.
- Retirez la fiche de la prise de courant et/ou enlevez l'accumulateur avant de procéder à des réglages, de remplacer des pièces ou de ranger l'appareil. Cette mesure de sécurité évite un démarrage inopiné de l'appareil.
- Conservez les appareils électriques inutilisés hors de portée des enfants. L'appareil ne doit pas être utilisé par des personnes ignorant son fonctionnement ou n'ayant pas lu les présentes instructions. Les appareils électriques sont dangereux entre les mains de personnes inexpérimentées.
- Entretenez soigneusement l'appareil. Vérifiez le parfait fonctionnement et la mobilité des pièces mobiles. Vérifiez si des pièces sont cassées ou endommagées au point de porter atteinte au bon fonctionnement de l'appareil électrique. Avant d'utiliser l'appareil, faites réparer les pièces endommagées. De nombreux accidents sont dus à des appareils électriques mal entretenus.
- Veillez à ce que l'outil de coupe soit toujours aiguisé et propre. Des outils de coupe bien entretenus présentant des arêtes de coupe

acérées se coincent plus rarement et sont plus faciles à guider.

- Utilisez les appareils électriques, les accessoires, les outils rapportés, etc. conformément aux présentes instructions et aux prescriptions en vigueur pour ce type spécifique d'appareil. Ce faisant, tenez compte des conditions de travail et du travail à effectuer. L'utilisation d'appareils électriques à des fins autres que celles prévues à l'origine peut engendrer des situations dangereuses.

#### 1.5 Service après-vente

- Faites exclusivement réparer votre appareil électrique par des spécialistes qualifiés utilisant des pièces de rechange d'origine. Ceci permet de garantir le maintien de la sécurité de l'appareil.

#### 2. Consignes de sécurité pour broyeur de jardin

- Porter des gants de protection, des lunettes et une protection pour les oreilles. Ne pas porter de vêtements amples.
- Toujours être en position sûre et garder l'équilibre. Ne pas se pencher sur la machine.
- Pendant le fonctionnement, la machine doit reposer sur une surface stable.
- S'assurer que l'ensemble des vis et écrous sont correctement serrés avant utilisation.
- Utiliser la machine à l'air libre uniquement par temps sec et jamais en cas de pluie.
- Ne jamais utiliser la machine avec des dispositifs de protection endommagés ou retirés.
- Eloigner les mains, autres membres et vêtements de la trémie de remplissage et de la cuve de déchargement.
- Ne jamais approcher le visage et le reste du corps à proximité de la trémie de remplissage.
- Ne jamais laisser la machine sans surveillance, couper le moteur et débrancher la prise.
- Aucun objet dur (ex.: pierres, bouteilles, cannettes ou pièces métalliques) ne doit entrer dans la cuve d'admission. Ceci pourrait endommager la machine, le cas échéant.
- Si la machine est bloquée : couper le moteur et débrancher la prise, retirer tous les objets et vérifier si la machine est endommagée.
- Si le fusible a grillé ou si la protection contre les surcharges a été déclenchée, ceci indique une surcharge de la machine et/ou qu'un trop grand nombre d'appareils est raccordé au

même câble de rallonge. Rechercher et éliminer la cause. Ne pas installer de fusible plus puissant.

- Ne pas tirer sur le câble de rallonge. Ne pas tirer trop fort le câble. Les prises ou l'isolation du câble pourraient être endommagées. Un tel endommagement n'est pas visible mais peut être dangereux.
- Toujours tenir le câble de rallonge à distance de la machine. Débrancher la fiche de la prise et vérifier régulièrement si le câble présente des signes de dommage et de vieillissement. Ne pas utiliser la machine avec un câble de rallonge endommagé.
- Si le câble est endommagé, il doit être remplacé dans un atelier spécialisé pour éviter les accidents.
- Ne jamais déplacer la machine en tirant sur le câble. La machine ne doit pas être déplacée lorsque le moteur tourne.
- Avant la première utilisation, le broyeur doit être monté selon les instructions.
- Utilisez uniquement un câble de rallonge qui est autorisé pour une utilisation extérieure.
- Avant d'utiliser l'appareil, assurez-vous que les câbles sont en bon état.
- Éteignez toujours le broyeur avant de retirer le câble ou le câble de rallonge de la prise.
- Éloignez les enfants et animaux du broyeur. Toutes les autres personnes doivent être à une distance sûre du broyeur, lorsque celui-ci est en marche.
- Les enfants et les personnes qui n'ont pas lu ces instructions ou qui ne sont pas familiarisées avec le broyeur, ne doivent pas utiliser ce broyeur.
- L'utilisateur de l'appareil est responsable à l'égard de tiers pendant qu'il travaille avec le broyeur.
- Le broyeur doit uniquement être utilisé de manière conforme.

 **AVERTISSEMENT: Cet appareil a une lame rotative!**

 **AVERTISSEMENT: Les lames ne sont pas immédiatement arrêtées après avoir éteint l'appareil.**

- Éteignez le broyeur, débranchez la fiche de la prise, et attendez jusqu'à l'arrêt complet de la lame, avant d'effectuer les travaux de maintenance et de nettoyage.
- Il est interdit de retirer ou de modifier les dispo-

sitifs de sécurité électriques ou mécaniques.

- Utilisez le broyeur uniquement à la lumière du jour ou avec une bonne lumière artificielle.
- Ne mettez jamais les mains dans la trémie de remplissage ou l'ouverture d'éjection.
- Si vous constatez des vibrations inhabituelles du broyeur, coupez le moteur et vérifiez immédiatement la cause de ce défaut. Les vibrations sont en général un signe de défauts.
- Vérifiez si la lame est correctement positionnée avant d'utiliser le broyeur. L'appareil doit uniquement être utilisé avec une lame correctement utilisée.
- Avant toute utilisation, le broyeur doit être minutieusement vérifié. Travaillez uniquement avec des appareils qui sont en bon état. Si vous découvrez des dommages ou erreurs sur l'appareil, qui peuvent représenter un danger pour l'utilisateur, l'appareil doit uniquement être réutilisé après avoir réparé le dommage.
- Pour des raisons de sécurité, les pièces usées ou endommagées doivent être immédiatement remplacées. Utilisez uniquement des pièces de rechange d'origine. L'utilisation de pièces de rechange non d'origine peut provoquer des dysfonctionnements et blessures.
- Utilisez le broyeur uniquement dans des endroits à l'abri de l'eau. L'appareil ne doit pas être exposé à la pluie.
- Conservez le broyeur dans un lieu sec et sûr, et hors de portée des enfants.
- L'utilisation de cet appareil par des personnes plus jeunes ou handicapées et infirmes doit uniquement avoir lieu sous surveillance.
- Les enfants doivent être sous surveillance lorsqu'ils sont à proximité de l'appareil afin de garantir qu'ils ne jouent pas avec celui-ci.

## 2.1 Préparation

- Ne laissez pas les enfants utiliser cet appareil.
- N'utilisez pas l'appareil en présence de spectateurs.
- Pendant l'utilisation, portez toujours une protection pour les oreilles et des lunettes de protection.
- Évitez de porter des vêtements amples ou des colliers et bracelets.
- Utilisez uniquement la machine avec un grand espace libre (ex.: pas à proximité d'un mur ou d'autres objets fixes) et sur un sol ferme et plat.
- N'utilisez pas la machine sur un sol dallé ou sur du gravier, où des pièces projetées

peuvent provoquer des blessures.

- Avant d'allumer la machine, vérifiez le serrage de l'ensemble des vis, écrous, boulons ou autres moyens de fixation, tout comme la présence de dispositifs de protection et de blindage. Remplacez les autocollants endommagés et illisibles.

## 2.2 Commande

- Avant de démarrer la machine, regardez dans la chambre de remplissage afin de vous assurer qu'elle est vide.
- N'approchez pas votre visage et corps dans l'ouverture de remplissage.
- N'introduisez pas vos mains et autres membres ou vêtements dans la trémie de remplissage ou dans la cuve d'éjection et n'approchez pas des pièces mobiles.
- Gardez toujours les deux pieds au sol. Ne vous penchez pas. Lors de l'introduction du produit, ne soyez pas plus haut que la surface sur laquelle se trouve la machine.
- Lors des travaux avec la machine, tenez vous toujours éloigné de la zone d'éjection.
- Lors de l'introduction du produit, veillez avec une très grande prudence à ce qu'il n'y ait pas de pièces métalliques, pierres, bouteilles, cannettes ou autres objets étrangers.
- Si le mécanisme de coupe touche un objet étranger ou si la machine commence à générer des bruits ou vibrations inhabituels, coupez le courant et laissez la machine s'arrêter, débranchez le câble d'allumage (l'unité d'alimentation doit être débranchée du secteur), puis procédez comme suit :
  1. Vérifiez les dommages.
  2. Vérifiez si des pièces sont desserrées et resserrez-les.
  3. Remplacez chaque composant endommagé ou réparez-les avec des pièces de rechange équivalentes.
- Ne laissez pas le produit traité s'accumuler dans la zone d'éjection ; ceci peut empêcher une éjection correcte ou provoquer un retour du produit par l'ouverture de remplissage.
- Si la machine commence à être obstruée, coupez alors le courant, (le broyeur doit être débranché du secteur), avant d'éliminer l'obstruction. L'unité d'alimentation doit être exempte de déchets et autres dépôts pour éviter leur endommagement ou éventuelle inflammation. Notez que lors de la commande du mécanisme de démarrage des machines à moteur, les ou-

tils de coupe continuent de se déplacer.

- Tous les dispositifs de protection et de chasse doivent être maintenus en bon état.
- Ne bricolez pas les réglages du régulateur de moteur ; le régulateur commande la vitesse de fonctionnement maximale sans danger et protège le moteur et toutes les pièces mobiles contre les dommages provoqués par des vitesses trop élevées. En cas de problème, contactez un atelier spécialisé.
- Eteignez toujours le broyeur (l'unité d'alimentation doit être débranchée du réseau) lorsque vous quittez la zone de travail.
- Ne basculez pas cette machine avec le moteur en marche.

## 2.3 Maintenance et stockage

- Si la machine est éteinte pour maintenance, inspection, stockage ou remplacement d'un accessoire, (l'unité d'alimentation doit être débranchée du secteur), assurez-vous que toutes les pièces mobiles sont à l'arrêt et que les éventuelles clés ont été retirées. Laissez refroidir la machine avant chaque inspection, réglage, etc.
- Lors de la maintenance des outils de coupe, veillez à ce que, même si la source d'alimentation ne peut pas s'allumer en raison du dispositif de blocage de la protection, les outils de coupe puissent toujours être allumés par un mécanisme de démarrage manuel.

## 2.4 Consignes de sécurité supplémentaires pour appareils avec réservoir collecteur

- Eteignez le broyeur avant de monter ou de retirer le réservoir collecteur.

## 3. Domaine d'application

Le présent appareil est uniquement destiné à l'utilisation privée et non à l'utilisation professionnelle. La hâcheuse pour compost a été conçue pour broyer le matériel organique, tel que les restes secs de plantes, les rameaux et les branches.

L'appareil n'est pas destiné à une utilisation professionnelle. Toute autre utilisation ou toute utilisation allant au-delà des conditions d'exploitation est considéré comme non conforme.

**Les conséquences peuvent être des dommages corporels!**

 **AVERTISSEMENT!** Avant de mettre l'appareil en service, veuillez lire attentivement ce manuel ainsi que les consignes de sécurité générales, pour votre propre sécurité. Si vous transmettez l'appareil à un tiers, remettez-lui également ce manuel.

## 4. Contenu de l'emballage

- Retirez le matériel d'emballage.
- Retirez les fixations de conditionnement/transport (si disponibles).
- Vérifiez si le contenu de l'emballage est complet.
- Contrôlez si l'appareil et les accessoires ont été endommagés pendant le transport.
- Conservez, si possible, l'emballage, pendant toute la durée de la garantie. Puis, éliminez-le de manière écologique.

**⚠ AVERTISSEMENT: Le matériel d'emballage n'est pas un jouet ! Les enfants ne doivent pas jouer avec les sacs en plastique! Il existe un risque d'étouffement!**

- 1x Broyeur de végétaux silencieux
- 2x kit de 2 roues
- 2x kit de 2 pieds d'appui
- 1x bac de collecte
- 1x cadre de base
- 1x sachet de petites pièces
- 1x vis de réglage
- 1x Clé de serrage
- 1x manuel d'instructions

**⚠ Si des pièces sont manquantes ou endommagées, contactez votre revendeur.**

## 5. Manuel

**⚠ AVERTISSEMENT : Vous aurez peut-être besoin d'aide lors du déballage et de l'assemblage de la machine.**

Après avoir déballé le broyeur et contrôlé les dommages ou erreurs, effectuez ce qui suit.

### 5.1 Montage du broyeur de jardin

- Retournez le broyeur.
- Relevez les deux jambes et introduisez l'essieu fourni par les ouvertures prévues (Fig. 2).
- Introduisez les deux rondelles à droite et à gauche sur l'essieu (Fig. 3).

Placez les entretoises fournies sur les essieux. Puis, montez les roues et l'écrou d'arrêt avec la protection de roue.

**⚠ AVERTISSEMENT : Prudence en cas d'inclinaison de l'appareil sur les roues, car la répartition de son poids n'est pas compensée en cas d'inclinaison et de transport.**

### 5.2 Réservoir collecteur (Fig. 4)

- Faites glisser le bac de collecte à nouveau à l'intérieur du cadre de base. Veillez à ce que ce bac suive les rails de guidage.
- Positionnez et fixez le bac de collecte avec l'interrupteur de sécurité en les poussant vers le haut .

### Vidage du bac de collecte

Le niveau de débris de matériau effilés dans le bac de collecte peut être contrôlé en regardant à travers les encoches figurant sur la face avant supérieure du cadre de

base. Videz toujours le bac de collecte à temps afin d'éviter qu'il ne déborde.

Pour le vider, procédez comme suit:

- a) Arrêtez la machine à l'aide de l'interrupteur STOP.
- b) Appuyez sur l'interrupteur de sécurité  (Fig. 4).
- c) Libérez le bac de collecte. Sortez le bac de collecte par l'avant.

## 6. Fonctionnement

### 6.1 Interrupteur On/Off (Fig. 5)

- Appuyez sur le bouton START (1), vert pour mettre la déchiqueteuse en marche.
- Appuyez sur le bouton rouge STOP (2), pour l'arrêter.

**⚠ Remarque: Cette machine est dotée d'un interrupteur électromagnétique qui lui évite de redémarrer de manière fortuite lorsque l'alimentation est rétablie.**

### 6.2 Commande de sens de rotation (Fig. 6)

**⚠ Ce broyeur possède une protection contre les surcharges automatique et une commande de sens de rotation.**

En cas de blocage brusque, l'appareil peut changer automatiquement (3 sec.) de sens de rotation. Les végétaux à broyer sont donc transportés en arrière (5 sec.). Pour éviter d'endommager le moteur, le disjoncteur (1) désactive automatiquement la prise secteur.

Si après 5 secondes la lame est toujours coincée et empêche le moteur de fonctionner, activez la commande de sens de rotation REVERSE (2). La lame tourne dans le sens inverse et libère les végétaux bloqués, que vous pouvez retirer. Appuyez sur la commande verte START (3) pour mettre le broyeur en marche.

### 6.3 Démontage

Dans certaines circonstances, ex.: lors du stockage après utilisation, la machine peut être démontée en exécutant les étapes de montage dans l'ordre inverse.

### 6.4 Consignes d'utilisation

#### Alimentation

Insérez le matériau à découper du côté droit du tunnel d'alimentation. Le matériau est automatiquement entraîné à l'intérieur par le couteau de découpe.

**⚠ Attention! Le matériau long dépassant de la machine risque de en ressortir sans avoir été entraîné par le couteau de découpe ! Conservez une distance de sécurité!**

**⚠ Avertissement! Utilisez toujours le poussoir (Fig. 7) pour pousser le matériau dans le tunnel d'alimentation. Ne le poussez pas à la main! Prenez soin du poussoir après utilisation.**

- N'insérez pas trop de matériau car vous risqueriez de bloquer le tunnel d'alimentation.
- Découpez les déchets de jardinerie après plusieurs jours de stockage, préfanés et intercalez-y des branches.

- Vous empêcherez ainsi le couteau de découpe de se bloquer.
- N'insérez pas de matériau tendre, comme des déchets de cuisine, dans la déchiqueteuse.
- Les grandes branches avec des feuilles doivent avoir été complètement découpées avant que vous puissiez insérer à nouveau du matériau.
- Attention: une fois découpé, le matériau peut tomber de la goulotte de déchargement. Danger!
- Les fentes de ventilation ne doivent pas être recouvertes par le sac de déchets ou par le matériau découpé.

### 6.5 Réglage des lames (Fig. 8)

Le contre-couteau 2 doit se trouver à une distance de 0 mm à 0,50 mm de la lame 1 (fig. 8). Cette distance doit être respectée pour garantir un fonctionnement efficace de l'outil.

**Recommandation:** Les matériaux flexibles ou les rameaux humides peuvent être déchirés et non correctement coupés. Ce problème peut également survenir si les contre-couteaux sont émoussés ou trop usés en raison de l'usage fréquent de l'appareil. La vis d'ajustage des lames se trouve à droite du broyeur (3). Tournez-la vers la droite pour ajuster la distance des lames.

1. En cas de matériaux plus légers et faciles à broyer, utilisez une clé Allen pour tourner la vis d'un demi-tour (0,50mm) dans le sens des aiguilles d'une montre.
2. Lorsque vous voulez broyer des matériaux lourds (comme des parties plus dures ou volumineuses) il sera probablement nécessaire de les faire passer deux fois par le broyeur. Ainsi, le matériau écrasé pendant le premier passage, n'est broyé que lors du deuxième passage. Pour desserrer la vis d'ajustage (3) utilisez une clé Allen pour tourner la vis d'un demi-tour dans le sens inverse des aiguilles d'une montre.
3. Suite à l'ajustage, vérifiez que les lames broient efficacement. Pour éviter d'endommager le broyeur, il est indispensable de veiller à ce qu'il n'y ait pas de point de contact entre la lame et le contre-couteau.

### RECOMMANDATION:

1. Veillez à ne pas accumuler des déchets de jardin avant de les broyer car ils commencent à se décomposer et à prendre l'humidité, ce qui bloquera le jeu de lames. Dans la majorité des cas, les matériaux secs assurent que le tuyau de déjection reste libre. Gardez toujours quelques branches sèches pour nettoyer le jeu de lames.
2. Lorsque vous êtes en train de broyer, contrôlez régulièrement la quantité de matériaux se trouvant sous le tuyau de déjection ou le bac de ramassage.
3. Le matériau accumulé ne doit jamais atteindre le niveau du tuyau d'éjection du broyeur.
4. Lorsque le bac de ramassage est rempli, éteignez le broyeur à végétaux avec le commutateur MARCHE/ARRET et videz la boîte.

### ATTENTION!

N'insérez pas vos mains dans le tuyau d'éjection du broyeur pour enlever les matériaux broyés lorsque le broyeur est en marche ou branché à la prise.

**RECOMMANDATION:** Lors de l'utilisation normale, n'éteignez pas le broyeur à végétaux tant que des matériaux sont encore dans le jeu de lames. Si le broyeur est prématurément éteint, des morceaux de matériau restés dans l'appareil peuvent bloquer le jeu de lames et faire caler le moteur lorsque vous rallumez le broyeur.

## 7. Dépannage

### Le moteur ne fonctionne pas

- La protection contre la surcharge a répondu.
  - Laissez la machine refroidir pendant au moins 1-2 minutes avant de la redémarrer. Puis appuyer sur l'interrupteur de surcharge (2).
  - Activez la commande du sens de rotation REVERSE. La lame tourne dans le sens inverse et libère les végétaux coincés que vous pouvez retirer. Appuyez sur la commande verte START pour mettre le broyeur en marche.
- Panne de courant
  - Vérifiez le cordon d'alimentation électrique, la prise, les fusibles et le disjoncteur de votre habitation.
- L'interrupteur de sécurité du bac de collecte n'est pas verrouillé en position.
  - Veillez à ce que le bac de collecte soit en position et verrouillé.

### Le matériau à découper n'est pas entraîné à l'intérieur de la machine

- Le couteau de découpe fonctionne vers l'arrière.
  - Changez le sens de rotation.
- Le matériau est bloqué dans le tunnel d'alimentation
  - Activez la commande du sens de rotation REVERSE (2). Retirez les végétaux de l'entonnoir.
  - Introduisez à nouveau de grosses branches pour éviter à ce que la lame ne saisisse les végétaux déjà broyés.

### L'entonnoir est bouché

- Retirez les branchages de la trémie. Utilisez le poussoir pour pousser les branchages ou pour alléger.

 **Attention! Ne changer le sens de rotation qu'une fois l'appareil complètement arrêté.**

## 8. Nettoyage et maintenance

### ATTENTION!

Assurez-vous que le broyeur à végétaux est éteint et débranché de la prise avant de procéder aux opérations de nettoyage et d'entretien. Pour effectuer le nettoyage des lames, portez toujours des gants de protection résistants.

1. Pour conserver la performance du broyeur à végétaux, il doit être maintenu en état de parfaite propreté.
2. Nettoyez toujours le broyeur à végétaux immédiatement après son utilisation.
3. Ne laissez pas sécher et se solidifier des matériaux broyés sur les surfaces du broyeur à végétaux. Ceci a un impact direct et négatif sur la performance du broyeur.
4. Veillez à ce que les conduits de remplissage et d'éjection soient maintenus en état de propreté et dénué de



tout déchet.

- Vérifiez que tous les écrous, boulons et vis soient absolument et sûrement serrés.
- Faites réparer ou changer les pièces défectueuses ou usées par du personnel spécialisé.
- N'utilisez pas de détergent ou de solvant, car ils pourraient provoquer des dégâts irréparables sur votre machine. Les produits chimiques peuvent détruire les pièces en plastique.
- Vérifiez de temps en temps que les vis du châssis sont bien serrées.
- Pour protéger le broyeur de la corrosion en cas de stockage de longue durée, appliquez de l'huile écologique sur la lame.

#### ATTENTION

- Ne serrez pas trop fermement la vis de réglage du jeu de lames, cela pourrait réduire la durée de vie du broyeur.
- Faites examiner et entretenir votre broyeur à végétaux par des techniciens qualifiés du service. N'essayez pas de procéder vous-même à la réparation de l'appareil, sauf si vous disposez de la qualification nécessaire.

### 9. Rangement

Pour protéger le broyeur de la corrosion en cas de stockage de longue durée, appliquez de l'huile écologique sur la lame.

Assurez-vous que le broyeur à végétaux a été nettoyé avec soin avant de le ranger dans un endroit propre et sec hors de la portée des enfants.

### 10. Service après-vente

 **Attention! les travaux de réparation électrique ne doivent être effectués que par un électricien professionnel ou à l'atelier du service après-vente!**

Veillez joindre une description des défauts constatés lors de l'envoi de l'appareil à la réparation.

### 11. Recyclage et protection de l'environnement

Une fois l'appareil hors d'état, procédez à son élimination conformément aux dispositions. Débranchez le câble secteur afin d'éviter toute utilisation abusive. Ne jetez pas l'appareil avec les ordures ménagères. Dans un but de protection de l'environnement, remettez-le à un centre de collecte spécialisé dans les appareils électriques. Votre commune se fera un plaisir de vous fournir les adresses et horaires d'ouverture correspondants. Remettez également les matériaux d'emballage et accessoires usés aux centres de collecte prévus.



**Uniquement en ce qui concerne les pays de l'UE**

**Ne jetez pas les outils électriques avec les ordures ménagères !**

Conformément à la directive européenne 2012/19/CE sur les anciens appareils électriques et électroniques et

à la mise en œuvre de la législation nationale, les outils électriques usés doivent être triés à part et remis à un centre de recyclage.

Alternative de recyclage aux exigences de retour:

Au lieu d'un renvoi, le propriétaire de l'appareil électrique est tenu d'assurer une valorisation. L'ancien appareil peut à ces fins être confié à un centre de reprise qui se chargera de son élimination conformément aux lois nationales sur le recyclage et les déchets. Ne sont pas concernés les accessoires joints aux anciens appareils et les consommables sans composants électriques.

## 12. Données techniques

### Broyeur de végétaux silencieux électrique ILH 3000 A

Tension nominale	V~	230-240
Fréquence nominale	Hz	50
Puissance nominale	W	3000 (P40)
Vitesse de rotation au ralenti	tr/m	60
Épaisseur maximale		
des branches	mm	≤44
Réservoir collecteur	litres	60
Poids	kg	23,5
Niveau de pression acoustique L <sub>pA</sub> (EN 50434:2014)	dB(A)	70,3 (K=3,0 dB)
Niveau de puissance acoustique mesuré		
L <sub>WA</sub> (2000/14/EG)	dB(A)	90,1 (K=2,36 dB(A))

Durée de service P40 (à plein: 40 sec., à vide: 60 sec.)

Classe de protection II; Type de protection IPX4

Dans un souci de perfectionnement constant, des modifications optiques ou techniques peuvent être effectuées sans avis préalable. Toutes les indications figurant au présent mode d'emploi sont donc sans garantie. Aucun droit ne pourra donc être fait valoir sur la base du mode d'emploi.

**Remarque:** Les caractéristiques ci-dessus correspondent aux capacités MAXIMALES de l'outil. Le diamètre maximal des branches dépend de la dureté du bois.

### 13. Pièces de rechange

Si vous avez besoin d'accessoires ou de pièces de rechange, veuillez vous adresser à notre service après-vente.

N'utilisez pour travailler avec cet appareil que des pièces supplémentaires recommandées par notre entreprise. Dans le cas contraire, l'utilisateur ou des personnes se trouvant à proximité pourraient subir de graves blessures et l'appareil pourrait être endommagé.

Lors de la commande de pièces de rechange, les indications suivantes doivent être fournies:

- Type de l'appareil
- Référence de l'appareil

# Biotrituratore a rullo silenzioso elettrico

<b>INDICE</b>	<b>Pagina</b>
<b>Figure</b>	1 - 4
<b>1. Avvertenze generali di sicurezza per gli utensili elettrici</b>	IT-2
1.1 Postazione di lavoro	
1.2 Sicurezza elettrica	
1.3 Sicurezza delle persone	
1.4 Uso e manutenzione dei dispositivi ad azionamento elettrico	
1.5 Manutenzione	
<b>2. Avvertenze di sicurezza per la trinciatrice da giardino</b>	IT-3
2.1 Preparazione	
2.2 Utilizzo	
2.3 Manutenzione e stoccaggio	
2.4 Ulteriori istruzioni di sicurezza per strumenti con sistema di raccolta	
<b>3. Campo di applicazione</b>	IT-5
<b>4. Elenco del contenuto dell'imballo</b>	IT-6
<b>5. Manuale d'uso</b>	IT-6
5.1 Montaggio della trinciatrice da giardino	
5.2 Contenitore di raccolta	
<b>6. Funzionamento</b>	IT-6
6.1 Interruttore di accensione/spegnimento	
6.2 Interruttore della direzione di rotazione	
6.3 Smontaggio	
6.4 Istruzioni per l'uso	
6.5 Regolazione del dispositivo di taglio	
<b>7. Descrizione degli errori</b>	IT-7
<b>8. Pulizia e manutenzione</b>	IT-7
<b>9. Stoccaggio</b>	IT-8
<b>10. Servizio di riparazione</b>	IT-8
<b>11. Smaltimento e tutela ambientale</b>	IT-8
<b>12. Dati tecnici</b>	IT-8
<b>13. Ricambi</b>	IT-8
<b>Garanzia</b>	
<b>Dichiarazione di conformità</b>	
<b>Servizio</b>	

## 1. Avvertenze generali di sicurezza per gli utensili elettrici

Si prega di leggere attentamente tutte le istruzioni e le avvertenze. L'inosservanza di istruzioni ed avvertenze può provocare una scarica elettrica, un incendio e/o gravi lesioni. Conservare le istruzioni e le avvertenze. Con il concetto di „dispositivo“ si intendono strumenti ad azionamento elettrico, o in modalità di rete (con cavo di rete) o in modalità a batteria (senza cavo di rete).

### 1.1 Postazione di lavoro

- Tenere sempre l'area di lavoro pulita, sgombra e correttamente illuminata. Aree di lavoro disordinate e buie sono spesso causa di incidenti.
- Il dispositivo non deve essere azionato in aree a rischio di esplosione, come ad es. in ambienti contenenti liquidi, gas o polveri infiammabili. Il dispositivo può generare scintille che potrebbero comportare l'esplosione di polveri e vapori.
- Durante i lavori con il dispositivo, devono tutti mantenersi sempre, soprattutto i bambini, ad una distanza di sicurezza. In caso di spostamento dovuto ad altri, si potrebbe perdere il controllo dello strumento.

### 1.2 Sicurezza elettrica

- La tensione di rete deve essere coincidere con i relativi dati di tensione elettrica riportati sulla targhetta identificativa del dispositivo.
- La spina di rete del dispositivo deve adattarsi alla presa. La spina non deve essere modificata in alcun modo. Non utilizzare spine di adattamento insieme a dispositivi elettrici con collegamento a terra di protezione. Spine non modificate e prese adatte riducono il rischio di scarica elettrica.
- Evitare qualsiasi contatto del corpo con superfici che scaricano a terra, come ad es. tubi, elementi riscaldanti, fornelli e frigoriferi. Sussiste un rischio elevato di scarica elettrica, se il proprio corpo è a potenziale di terra.
- Tenere il dispositivo al riparo da pioggia e umidità. La penetrazione di acqua nel dispositivo aumenta il rischio di scarica elettrica.
- Non usare il cavo per scopi diversi da quelli previsti, per trasportare il dispositivo, appenderlo o per staccare la spina dalla presa. Tenere sempre il cavo lontano da sorgenti di calore, olio, spigoli appuntiti o parti in movimento. Cavi

danneggiati o arrotolati aumentano il rischio di scarica elettrica.

- Se si utilizza (per necessità) il dispositivo all'aperto, usare soltanto cavi di prolunga adatti per l'uso anche in ambienti esterni. L'utilizzo di un cavo di prolunga adatto per ambienti esterni riduce il rischio di scarica elettrica.
- Se non è possibile evitare di utilizzare il dispositivo in ambienti umidi, usare in questo caso un interruttore differenziale. L'utilizzo di un interruttore differenziale riduce il rischio di scarica elettrica.

### 1.3 Sicurezza delle persone

- Essere vigili, prestare attenzione a quello che si fa e procedere in modo ragionevole quando si lavora con un dispositivo elettrico. Non utilizzare il dispositivo quando si è stanchi o sotto l'effetto di droghe, alcool o medicinali. Un momento di disattenzione nell'uso del dispositivo può causare serie lesioni.
- Indossare dispositivi di protezione individuale e, sempre, occhiali protettivi. Indossare dispositivi di protezione individuale, quali maschera antipolvere, scarpe antinfortunistiche antiscivolo, casco di protezione o otoprotettori, a seconda del tipo di utilizzo del dispositivo, riduce il rischio di lesioni.
- Evitare una messa in funzione accidentale. Accertarsi che il dispositivo sia spento prima di collegarlo all'alimentazione elettrica. Se durante il trasporto del dispositivo si tiene il dito sull'interruttore o si collega il dispositivo attivo all'alimentazione elettrica, è facile che possano verificarsi incidenti.
- Prima dell'accensione del dispositivo, rimuovere tutti gli strumenti di regolazione o le chiavi inglesi. Un utensile o una chiave che si trovano all'interno di una parte del dispositivo in movimento possono provocare delle lesioni.
- Evitare qualsiasi postura anomala. Tenere sempre una posizione sicura e mantenere l'equilibrio in qualsiasi momento. In questo modo è possibile controllare in modo migliore il dispositivo in situazioni inattese.
- Indossare sempre indumenti da lavoro. Non indossare indumenti larghi o gioielli. Tenere capelli, capi d'abbigliamento e guanti lontani dalle parti in movimento. Vestiti larghi o ampi, gioielli o capelli lunghi possono impigliarsi facilmente nelle parti in movimento.
- Se si possono installare dispositivi di aspira-

zione e raccolta della polvere, accertarsi che essi siano collegati e utilizzati correttamente. L'utilizzo di un tale dispositivo di aspirazione della polvere può ridurre i rischi dovuti alla polvere stessa.

#### 1.4 Uso e manutenzione dei dispositivi ad azionamento elettrico

- Non sovraccaricare il dispositivo. Utilizzare per il proprio lavoro solo il dispositivo adatto. Con un dispositivo adatto, si lavora meglio e con maggior sicurezza mantenendosi entro l'intervallo di potenza specificato.
- Non utilizzare dispositivi con interruttore difettoso. Un dispositivo che non si riesce più ad accendere o spegnere è pericoloso e deve essere riparato.
- Estrarre la spina dalla presa di rete e/o rimuovere la batteria prima di impostare il dispositivo, sostituire i componenti accessori o riporre il dispositivo. Queste precauzioni impediscono l'avvio involontario del dispositivo.
- Conservare i dispositivi inutilizzati fuori dalla portata dei bambini. Non lasciare utilizzare il dispositivo a persone che non abbiano confidenza con lo strumento o non abbiano letto le presenti istruzioni. I dispositivi ad azionamento elettrico sono pericolosi se utilizzati da persone inesperte.
- Sottoporre il dispositivo a manutenzione regolare e prendersene regolarmente cura. Controllare che i componenti mobili funzionino in modo impeccabile e non si blocchino; verificare che non ci siano componenti rotti o danneggiati che possano influenzare il funzionamento del dispositivo. Fare riparare tutti i componenti difettosi prima di utilizzare il dispositivo. Molti incidenti sono dovuti ad una manutenzione impropria dei dispositivi.
- Tenere gli utensili di taglio (inserti) affilati e puliti. Utensili di taglio con bordi affilati e sottoposti ad una manutenzione accurata si bloccano con una frequenza minore e sono più agevoli da controllare.
- Utilizzare il dispositivo, gli accessori, gli inserti etc. come da istruzioni. Tenere in questo caso in considerazione le condizioni operative e l'attività da svolgere. L'utilizzo di dispositivi ad azionamento elettrico per applicazioni diverse da quelle previste può comportare situazioni pericolose.

#### 1.5 Manutenzione

- Lasciare che sia solo personale specializzato e qualificato, o il nostro servizio clienti, a riparare il vostro dispositivo, e solo utilizzando pezzi di ricambio originali. In questo modo si garantisce il costante funzionamento sicuro dello strumento.

#### 2. Avvertenze di sicurezza per la trinciatrice da giardino

- Indossare guanti di protezione, occhiali protettivi e otoprotettori. Non indossare indumenti larghi.
- Rimanere sempre in posizione sicura e bilanciata.
- Non allungarsi verso la macchina.
- All'atto del funzionamento, la macchina deve trovarsi in posizione diritta su di una superficie stabile.
- Assicurarsi prima dell'uso che le viti e i dadi siano stretti saldamente.
- Utilizzare la macchina all'aperto solo in condizioni di clima secco e mai in caso di pioggia.
- Non servirsi mai della macchina qualora i dispositivi di protezione siano danneggiati o non siano presenti.
- Tenere le mani, le altre parti del corpo e i vestiti ad una distanza sufficiente dalla tramoggia di riempimento e dal vano di scarico.
- Non avvicinarsi mai alla tramoggia di riempimento con il viso e con altre parti del corpo.
- Non lasciare la macchina incustodita, spegnere il motore ed estrarre la spina della corrente.
- Non si devono introdurre oggetti duri come pietre, bottiglie, lattine o pezzi di metalli nel vano di entrata. Questo potrebbe danneggiare la macchina.
- Se il motore si blocca, spegnerlo ed estrarre la spina della corrente, togliere tutti gli oggetti e controllare la presenza di danni alla macchina
- Se si fonde un fusibile o scatta la protezione da sovraccarico, questo indica un sovraccarico della macchina e/o che sono stati collegati troppi dispositivi allo stesso cavo di prolunga. Ricercarne la causa ed eliminare il problema. Non installare fusibili più resistenti.
- Non applicare forze di trazione sul cavo di prolunga. Non tirare il cavo con forza. Così facendo è possibile che la spina o l'isolamento del cavo subiscano danni. Danni del genere non sono visibili, ma possono essere pericolosi.
- Tenere sempre lontano dalla macchina il cavo

di prolunga. • Togliere la spina dalla presa e controllare regolarmente eventuali segni di danni e invecchiamento. Non utilizzare mai il dispositivo con un cavo di prolunga danneggiato.

- Se il cavo è danneggiato, deve essere sostituito da una ditta specializzata, per evitare incidenti.
- Non spostare mai la macchina tirando il cavo. La macchina non deve essere spostata quando il motore è in funzione.
- Prima di iniziare ad essere utilizzata, la trinciatrice deve essere assemblata conformemente alle disposizioni.
- Utilizzare esclusivamente cavi di prolunga progettati per l'utilizzo all'aperto.
- Assicurarsi, prima dell'utilizzo dello strumento, che il cavo sia in perfette condizioni.
- Spegnerne sempre la trinciatrice prima di estrarre il cavo e/o il cavo di prolunga dalla presa.
- Tenere lontani dalla trinciatrice bambini ed animali. Tutte le altre persone devono mantenersi ad una distanza di sicurezza dalla trinciatrice, quando questa è in funzione.
- I bambini e tutti coloro che non hanno letto le presenti istruzioni o che non hanno familiarità con la trinciatrice, non devono utilizzare tale strumento.
- Chi utilizza lo strumento è responsabile nei confronti di terzi, mentre opera con la trinciatrice.
- La trinciatrice deve essere utilizzata soltanto per gli scopi cui è preposta.

 **AVVERTENZA: lo strumento è dotato di lame di taglio rotanti!**

 **AVVERTENZA: Le lame di taglio non si arrestano subito completamente dopo che si è spento il dispositivo.**

- Spegnerne la trinciatrice, estrarre la spina dalla presa e attendere l'arresto completo della lama di taglio prima di effettuare operazioni di manutenzione o di pulizia.
- È vietato rimuovere o modificare i dispositivi di sicurezza elettrici o meccanici.
- Utilizzare la trinciatrice solo alla luce del sole o con una buona illuminazione artificiale.
- Non inserire mai le mani nella tramoggia di riempimento o nell'apertura di scarico.
- Qualora si dovessero avvertire vibrazioni insolite della trinciatrice, spegnere il motore e verificare immediatamente la causa di tale

anomalia. Le vibrazioni indicano generalmente delle anomalie.

- Verificare il posizionamento stabile della lama di taglio prima di utilizzare la trinciatrice. Lo strumento può essere azionato soltanto con la lama di taglio inserita correttamente.
- Prima dell'uso, ispezionare con cura la trinciatrice. Operare solo con strumenti che si trovino in condizioni corrette. Se si scoprono danni o guasti di qualsiasi tipo sullo strumento, che possono rappresentare un pericolo per l'utilizzatore, è possibile riutilizzare lo strumento solo non appena il guasto sia stato riparato.
- Per motivi di sicurezza, bisogna sostituire immediatamente le parti usurate o danneggiate. Utilizzare soltanto pezzi di ricambio originali. L'utilizzo di pezzi di ricambio non originali può provocare errori di funzionamento e lesioni.
- Utilizzare la trinciatrice soltanto in luoghi che siano protetti dall'acqua. Lo strumento non deve essere esposto alla pioggia.
- Conservare la trinciatrice in un luogo sicuro e asciutto e fuori dalla portata dei bambini.
- L'utilizzo dello strumento da parte di individui in giovane età o portatori di handicap e di gracile costituzione può avvenire soltanto sotto sorveglianza.
- I bambini devono essere sorvegliati quando si trovano nelle vicinanze dello strumento per assicurarsi che non giochino con lo strumento.

## 2.1 Preparazione

- Non permettere ai bambini di lavorare con strumento.
- Non usare il dispositivo in presenza di persone che stanno a guardare.
- Indossare sempre, durante il funzionamento, una protezione acustica e occhiali protettivi.
- Evitare abiti larghi o con cinghie e fasce appese.
- Utilizzare la macchina solo in presenza di abbondante spazio libero (ad es. non in prossimità di una parete o di altri oggetti fissi) e su un terreno piano e compatto.
- Non azionare la macchina su terreni lastricati o ghiaia, dove sussiste la possibilità che pezzi scagliati a distanza possano provocare lesioni.
- Prima di accendere la macchina, verificare il posizionamento corretto di tutte le viti, i dadi e i bulloni o gli altri strumenti di fissaggio e controllare allo stesso modo che i dispositivi di protezione e di schermatura siano presenti. Sostituire le etichette danneggiate e illeggibili.

## 2.2 Utilizzo

- Prima di avviare la macchina, controllare la camera di riempimento per accertarsi che questa sia vuota.
- Non avvicinarsi all'apertura di riempimento con il viso o il corpo.
- Non introdurre nella tramoggia di riempimento o nel vano di espulsione né le mani né altre parti del corpo o i vestiti e non avvicinarsi alle parti in movimento.
- Mantenersi sempre stabili con entrambi i piedi poggiati al suolo. Non piegarsi eccessivamente. Nell'introduzione del materiale, non rimanere mai in posizione più elevata rispetto alla superficie sulla quale si trova la macchina.
- Durante i lavori con la macchina, mantenersi sempre distanti dalla zona di espulsione.
- Nell'inserimento del materiale prestare particolare attenzione al fatto che tale materiale non contenga pezzi di metallo, pietre, lattine o altri oggetti estranei.
- Se il meccanismo di taglio viene a contatto con un oggetto estraneo o qualora la macchina cominci ad emettere rumori e vibrazioni insoliti, staccare la corrente e lasciare che la macchina si fermi lentamente (la trinciatrice deve essere scollegata dalla rete) per poi procedere poi come segue:
  1. verificare i danni.
  2. controllare la presenza di parti allentate e stringerle.
  3. sostituire ogni componente danneggiato o riparare utilizzando pezzi di ricambio dalle specifiche equivalenti.
- Non lasciare che il materiale lavorato si accumuli nella zona di espulsione, in quanto questo può ostacolare una corretta espulsione o provocare un effetto di rinculo del materiale attraverso l'apertura di riempimento.
- Se la macchina comincia a ostruirsi, scollegare a quel punto la corrente (la trinciatrice deve essere scollegata dalla rete), prima di rimuovere l'intasamento. Mantenere l'unità di alimentazione elettrica libera da residui e depositi, per evitarne il danneggiamento o una possibile accensione. Si consideri che, all'atto dell'azionamento del meccanismo di accensione delle macchine azionate da motore, gli utensili da taglio si muovono ancora.
- Mantenere i dispositivi di protezione e di schermatura in buone condizioni di funzionamento.
- Non modificare arbitrariamente le impostazioni

del regolatore del motore; il regolatore controlla la velocità massima di funzionamento e protegge il motore e tutte le parti in movimento da danni dovuti ad una velocità troppo elevata. In caso di problemi, rivolgersi ad una ditta specializzata.

- Spegnere sempre la trinciatrice (l'unità di alimentazione elettrica deve essere scollegata dalla rete), quando si lascia la zona di lavoro.
- Non rovesciare la macchina a motore acceso.

## 2.3 Manutenzione e stoccaggio

- Quando si spegne la macchina a scopo di manutenzione, ispezione, stoccaggio o sostituzione di un componente accessorio, (l'unità di alimentazione elettrica deve essere scollegata dalla rete), assicurarsi che tutte le parti in movimento siano ferme e che siano state estratte eventuali chiavi. Lasciare raffreddare la macchina prima di ogni ispezione, regolazione etc...
- All'atto della manutenzione degli utensili da taglio, anche se la sorgente di corrente non può attivarsi a causa del dispositivo di blocco di sicurezza, gli utensili da taglio possono comunque essere attivati tramite un meccanismo di avvio manuale.

## 2.4 Ulteriori istruzioni di sicurezza per strumenti con contenitore di raccolta

- Spegnere la trinciatrice prima di applicare o rimuovere il contenitore di raccolta.

## 3. Campo di applicazione

La trinciatrice in oggetto è concepita per la sminuzzatura di scarti vegetali fibrosi e legnosi per la produzione di concimi organici. Il riempimento e la sminuzzatura di oggetti diversi è da considerarsi come utilizzo non conforme ed è dunque vietato.

L'apparecchio non può essere utilizzato in ambito professionale. Un utilizzo differente che esula da quanto specificato sopra non viene considerato conforme alla destinazione.

**Pericolo di lesioni a causa di un uso non conforme alla destinazione!**

 **AVVERTENZA!** Si prega, per la propria sicurezza personale, di leggere il presente manuale prima della messa in funzione dello strumento e di prendere visione delle avvertenze generali di sicurezza. Qualora lo strumento sia affidato a terzi, allegare sempre queste istruzioni per l'uso. Tenere le istruzioni per l'uso sempre a portata di mano.

#### 4. Elenco del contenuto dell'imballo

- Rimuovere il materiale d'imballaggio.
- Rimuovere le protezioni per l'imballaggio e il trasporto (qualora presenti).
- Controllare che il contenuto della fornitura sia completo.
- Controllare che l'apparecchio e gli accessori non abbiano subito danni da trasporto.
- Conservare la confezione se possibile fino allo scadere del periodo di garanzia. Scaduto tale periodo, si prega di procedere al suo smaltimento in modo da non inquinare l'ambiente.

**⚠ AVVERTENZA: il materiale d'imballaggio non è un gioco per bambini! I bambini non devono giocare con i sacchetti di plastica! Sussiste il pericolo di soffocamento!**

- 1x Biotrituratore a rullo silenzioso
- 2x Set di ruote
- 2x Set di piedi di supporto
- 1x Recipiente di raccolta
- 1x Telaio di base
- 1x Sacchetto contenente parti piccole
- 1x Vite di regolazione
- 1x Chiave inglese
- 1x Manuale d'istruzioni per l'uso

**⚠ Qualora manchino dei componenti o si rilevino dei danni su di essi, si prega di rivolgersi al proprio rivenditore.**

#### 5. Manuale d'uso

**⚠ AVVERTENZA: Se necessario, richiedere assistenza nel momento di estrazione dall'imballo e del montaggio.**

Dopo aver disimballato la trinciatrice e aver controllato eventuali danni o guasti, effettuare i seguenti passi.

##### 5.1 Montaggio della trinciatrice da giardino

- Girare la trinciatrice.
- Ribaltare le due gambe verso l'alto e introdurre l'asse della ruota in dotazione attraverso le apposite aperture (Fig. 2).
- Spingere le due rondelle a destra e a sinistra sopra l'asse della ruota (Fig. 3).
- Applicare le bussole distanziatrici in dotazione sugli assi delle ruote. Inserire poi le ruote ed infine il controllo di sicurezza con il copri ruota.

**⚠ AVVERTENZA: fare attenzione ad inclinare lo strumento sulle ruote, in quanto la distribuzione del suo peso, quando è inclinato o durante il trasporto, è squilibrata.**

##### 5.2 Contenitore di raccolta (Fig. 4)

- Spingere il contenitore di raccolta sul telaio di base. Assicurarsi che il contenitore di raccolta scorra sulle relative guide.
- Bloccare il contenitore di raccolta con l'interruttore di sicurezza in posizione, spingendo tale interruttore verso l'alto .

#### Svuotamento del recipiente di raccolta

Se si guarda attraverso le fessure presenti sul lato superiore del telaio di base, è possibile vedere quanto materiale tritato è presente nel contenitore di raccolta. Svuotare sempre a tempo debito il contenitore di raccolta, per evitarne un sovrariempimento.

Procedere come segue:

- a) Spegnerne il dispositivo dall'interruttore STOP.
- b) Spingere l'interruttore di sicurezza verso il basso  (Fig. 4).
- c) Staccare il contenitore di raccolta. Estrarre il contenitore di raccolta dal davanti.

#### 6. Funzionamento

##### 6.1 Interruttore ON/OFF (Fig. 5)

- Azionare il tasto verde START (1), per accendere la trinciatrice.
- Azionare il tasto rosso STOP (2), per spegnere la trinciatrice.

**⚠ AVVISO: Il dispositivo è dotato di un interruttore di sicurezza, in modo da essere protetto da un eventuale riavvio involontario a seguito di caduta di corrente.**

##### 6.2 Interruttore della direzione di rotazione (Fig. 6)

**⚠ Questa trinciatrice dispone di una protezione da sovraccarico automatica e di un interruttore di direzione di rotazione.**

Il caso di blocco improvviso, il dispositivo può modificare automaticamente la direzione di rotazione (3 sec.). Il questo modo il materiale può essere riconvolgiato all'indietro (5 sec.). Per impedire danni al motore, l'interruttore di sovraccarico (1) disattiva automaticamente il collegamento di rete.

Se la lama di taglio rimane ancora bloccata dopo 5 secondi, tanto che il motore non possa più funzionare, azionare l'interruttore della direzione di rotazione REVERSE (2). La lama di taglio ruota in direzione opposta e libera il materiale, in modo che possa essere rimosso. Azionare il tasto verde START (3), per accendere la trinciatrice.

##### 6.3 Smontaggio

In determinate circostanze, ad es. all'atto dello stoccaggio dopo l'uso, la macchina può essere smontata, effettuando in ordine inverso la sequenza precedentemente descritta.

##### 6.4 Istruzioni per l'uso

###### Alimentazione

Inserire il materiale da sminuzzare nella parte destra della tramoggia. La lama di taglio attira automaticamente il materiale verso di sé.

**⚠ Attenzione! Se il materiale afferrato dalla lama di taglio è troppo lungo, tanto da sporgere dal dispositivo, potrebbe oscillare violentemente! Mantenere una distanza di sicurezza!**

**⚠ Avvertimento! Utilizzare sempre il pressino (Fig.7), per spingere il materiale nella tramoggia di riempimento. Non utilizzare mai solo le mani! Conservare con cura il pestello dopo l'uso.**

- Inserire soltanto una quantità di materiale tale da non far intasare la tramoggia di riempimento.
- Sminuzzare gli scarti di giardino raccolti per alcuni giorni e che siano avvizziti e umidi, alternandoli a rami. In questo modo si evita un blocco della lama di taglio.
- Non inserire nella trinciatrice materiali morbidi quali ad es scarti alimentari invece di compostarli.
- Il materiale fortemente ramificato con foglie deve essere sminuzzato completamente prima di introdurre nuovo materiale.
- Assicurarsi che il materiale sminuzzato possa cadere liberamente al di fuori del canale di espulsione – Pericolo di accumulo!
- Le bocchette di ventilazione non devono essere coperte dal contenitore dei rifiuti o da materiale sminuzzato.

## 6.5 Regolazione del dispositivo di taglio (Fig. 8)

La controlama 2 dovrebbe essere regolata in modo da avere una distanza di 0 mm - 0,50 mm dalla lama di taglio 1 (Fig. 8). Tale distanza dovrebbe essere rispettata per garantire un funzionamento efficiente del dispositivo.

**Avviso:** Il materiale morbido o i rami umidi possono spappolarsi, in caso di distanza delle lame regolata in modo errato, anziché essere tagliati in modo pulito. Lo stesso problema si verifica anche a seguito di utilizzo frequente di controlame smussate o usurate. Sul lato destro della trinciatrice si trova la vite di regolazione delle lame (3). Ruotare la vite verso destra per mettere a punto la distanza.

1. In caso di materiale leggero che può essere tagliato senza problemi, ruotare la vite di mezzo giro (0,50mm) in senso orario.
2. Se si vuole triturare materiale pesante (ovvero pezzi più duri o grandi), può essere necessario farlo passare due volte dalla trinciatrice; così facendo il materiale viene schiacciato al primo passaggio e tagliato solo al secondo. Per allentare la vite di regolazione (3), ruotarla in senso antiorario di un mezzo giro.
3. Dopo avere eseguito la regolazione, controllare che le lame taglino in modo efficiente. Per evitare danni alla trinciatrice, assicurarsi che la lama di taglio entri in contatto con la controlama.

### AVVISO:

1. Assicurarsi prima di procedere alla trinciatura che gli scarti di giardino non di accumulino, in quanto altrimenti inizierebbero a ridursi in composto, diventerebbero umidi e intaserebbero l'unità lame all'atto della trinciatura stessa. Il materiale secco aiuta nella maggior parte dei casi a tenere libero il vano di espulsione. Raccogliere sempre alcuni rami secchi per pulire in questo modo l'unità lame.
2. Controllare regolarmente durante la trinciatura la quantità di materiale sminuzzato sotto al vano di espulsione o nella scatola di raccolta.
3. Non deve accumularsi mai una quantità di materiale sminuzzato tale da raggiungere il vano di espulsione.
4. Quando la scatola di raccolta è piena, spegnere la trinciatrice con l'interruttore ON/OFF e svuotare la scatola stessa.

### AVVERTIMENTO!

Non introdurre le mani nel vano di espulsione della trin-

ciatrice per rimuovere il materiale mentre la trinciatrice è accesa o collegata alla rete elettrica.

**AVVISO:** Non spegnere la trinciatrice da giardino durante il normale funzionamento fino a quando è presente materiale da sminuzzare nell'unità lame. Se si spegne la trinciatrice troppo presto, i pezzi di materiale rimasti al suo interno possono intasare il gruppo lame e fare spegnere il motore quando si riaccende la trinciatrice.

## 7. Risoluzione dei malfunzionamenti

### Il motore non gira

- La protezione da sovraccarico è attivata.
  - Premere l'interruttore di sovraccarico (2). (Far raffreddare la macchina almeno per 1-2 minuti prima di riavviarla.)
  - Azionare l'interruttore della direzione di rotazione REVERSE. La lama di taglio ruota in direzione opposta e libera il materiale, in modo che possa essere rimosso. Azionare il tasto verde START per accendere la trinciatrice.
- Caduta di corrente
  - Controllare il cavo di rete, la spina e il fusibile del proprio attacco domestico, nonché l'interruttore di sicurezza per correnti di guasto.
- L'interruttore di sicurezza sul contenitore di raccolta non è bloccato in posizione corretta.
  - Assicurarsi che il contenitore di raccolta si trovi e sia bloccato in posizione corretta.

### Il materiale da sminuzzare non viene risucchiato

- La lama di taglio funziona al contrario.
  - Modificare la direzione di rotazione.
- Il materiale è bloccato nella tramoggia di riempimento
  - Azionare l'interruttore della direzione di rotazione REVERSE (2). Estrarre il materiale dalla tramoggia di riempimento.
  - Introdurre di nuovo rami spessi in modo che la lama di taglio non afferi per prima cosa punti di scalfitura già tagliati.

### L'apertura di riempimento è intasata

- Estrarre i rami dall'apertura di riempimento. Utilizzare il pressino per spingere o smuovere i rami all'interno.



**Attenzione! Modificare la direzione di rotazione solo dopo l'arresto completo della trinciatrice nella posizione desiderata.**

## 8. Pulizia e manutenzione

### AVVERTIMENTO!

Assicurarsi che la trinciatrice da giardino sia spenta e scollegata dall'alimentazione elettrica prima di procedere alle operazioni di pulizia e manutenzione sul dispositivo. Indossare sempre guanti di protezione rigidi per la pulizia della lama di taglio.

1. Per mantenere buone le prestazioni della trinciatrice da giardino, occorre tenerla pulita.
2. Pulire la trinciatrice da giardino subito dopo l'uso.
3. Non lasciare che il materiale sminuzzato si secchi e si indurisca sulle superfici della trinciatrice da giardino.



Questo influisce in modo negativo sulle prestazioni della trinciatrice.

- Assicurarsi di mantenere pulito il vano di riempimento e di scarico e privo di materiale di scarto.
- Accertarsi che tutte i dadi, i perni e le viti siano posizionati in modo fisso e sicuro.
- Fare sempre riparare o sostituire le parti difettose o usurate da personale specializzato e qualificato.
- Non utilizzare detergenti o solventi, in quanto questi potrebbero causare danni irreversibili alla macchina. I prodotti chimici possono rovinare le parti in plastica.
- La stabilità delle viti di fissaggio del telaio dovrebbe essere controllata di tanto in tanto.
- Per proteggere la trinciatrice dalla corrosione in caso di stoccaggio a lungo termine, trattare la lama di taglio con un olio ecologico.

## ATTENZIONE

- Non stringere troppo la vite di regolazione del dispositivo di taglio, per non ridurre la durata di vita della trinciatrice.
- Lasciare che l'ispezione e la manutenzione della trinciatrice da giardino siano eseguite da tecnici del servizio assistenza qualificati. Non cercare di riparare da soli lo strumento a meno che non si sia in possesso della relativa qualifica.

## 9. Stoccaggio

Per proteggere la trinciatrice dalla corrosione in caso di stoccaggio a lungo termine, trattare la lama di taglio con un olio ecologico.

Assicurarsi che la trinciatrice da giardino sia stata pulita accuratamente prima di riporla in un luogo asciutto e pulito fuori dalla portata dei bambini.

## 10. Servizio di riparazione



**Attenzione! Gli interventi di riparazione elettrica devono essere eseguiti esclusivamente da un elettricista o da un centro di assistenza clienti!**

Nel consegnare l'apparecchio per la riparazione, fornire una descrizione del malfunzionamento rilevato.

## 11. Smaltimento e tutela ambientale

Quando l'apparecchio non è più in grado di funzionare, smaltirlo correttamente. Staccare il cavo di rete per evitare usi impropri. Non smaltire l'apparecchio con i rifiuti domestici, ma consegnarlo ad un centro di raccolta per apparecchi elettrici contribuendo così alla tutela ambientale. L'amministrazione comunale competente fornisce indirizzi ed orari di apertura. Consegnare ai centri di raccolta previsti anche i materiali di imballaggio e gli accessori usurati.



**Soltanto per i Paesi UE**

**Non gettare gli elettroutensili con i rifiuti domestici!**

Secondo la Direttiva europea 2012/19/CE sui rifiuti di

apparecchiature elettriche ed elettroniche e il suo recepimento nella legislazione nazionale, le apparecchiature elettriche esauste devono essere raccolte separatamente ed avviate ad un riciclaggio rispettoso dell'ambiente.

Alternativa di riciclaggio alla richiesta di restituzione:

Il proprietario dell'apparecchio elettrico è tenuto, in alternativa alla restituzione, a collaborare in modo che il riciclaggio venga eseguito correttamente in caso di cessione dell'apparecchio. L'apparecchio smesso può essere anche consegnato ad un centro di raccolta che provvede poi allo smaltimento conformemente alle leggi nazionali sul riciclaggio e sui rifiuti. Non sono interessati gli accessori e i mezzi ausiliari senza componenti elettrici forniti insieme agli apparecchi dismessi.

## 12. Dati tecnici

### Biotrituratore a rullo silenzioso ILH 3000 A

Tensione nominale	V~	230-240
Frequenza nominale	Hz	50
Potenza nominale	W	3000 (P40)
Numero di giri al minimo	giri/min	60
Spessore massimo dei rami	mm	≤44
Contenitore di raccolta	litri	60
Peso	kg	23,5
Livello di pressione acustica	dB(A)	70,3 (K=3 dB(A))

(EN 50434:2014)

Livello di potenza acustica misurato

$L_{WA}$  (2000/14/EG) dB(A) 90,1 (K=2,36 dB(A))

Durata di esercizio P40 (pieno carico: 40 sec., funzionamento a vuoto: 60 sec.)

Classe di protezione II; classe di protezione IPX4

È possibile vengano apportate modifiche tecniche ed estetiche nel corso dello sviluppo successivo senza preavviso. Tutti i dati presenti in queste istruzioni per l'uso non sono pertanto garantiti. Non è possibile dunque far valere alcuni diritto legale sulla base delle istruzioni per l'uso.

**Avviso:** Le specifiche di cui sopra indicano la capacità di carico MASSIMA dello strumento. Il diametro massimo dei rami dipende dalla durezza del legno.

## 13. Pezzi di ricambio

Nel caso in cui abbiate necessità di accessori o pezzi di ricambio, siete pregati di rivolgervi alla nostra assistenza. Non utilizzare per il lavoro con questo apparecchio parti aggiuntive di nessun genere, tranne quelle raccomandate dalla nostra azienda. In caso contrario, l'operatore o persone estranee che si trovano nelle vicinanze possono essere gravemente ferite, oppure l'apparecchio subire danni.

In caso di ordinazione di pezzi di ricambio è necessario indicare quanto segue:

- Modello dell'apparecchio
- Numero articolo dell'apparecchio

# Biotrituradora eléctrica silenciosa

<b>Contenido</b>	<b>Página</b>
<b>Imágenes</b>	1 - 4
<b>1. Instrucciones generales de seguridad para herramientas eléctricas</b>	ES-2
1.1 Seguridad en el puesto de trabajo	
1.2 Seguridad eléctrica	
1.3 Seguridad de las personas	
1.4 Utilización y tratamiento de las herramientas eléctricas	
1.5 Asistencia	
<b>2. Instrucciones de seguridad para la trituradora de jardín</b>	ES-3
2.1 Preparación	
2.2 Funcionamiento	
2.3 Mantenimiento y conservación	
2.4 Instrucciones de seguridad adicionales para los dispositivos con cesto o contenedor de recogida	
<b>3. Función</b>	ES-6
<b>4. Contenido del embalaje</b>	ES-6
<b>5. Instrucciones operativas</b>	ES-6
5.1 Montaje de la Trituradora de Jardín	
5.2 Recipiente o cesto colector	
<b>6. Funcionamiento</b>	ES-6
6.1 Interruptor de encendido/apagado	
6.2 Selector de sentido de giro	
6.3 Desmontaje	
6.4 Instrucciones de uso	
6.5 Ajuste del engranaje de corte	
<b>7. Solución de problemas</b>	ES-7
El motor no arranca	
El material a triturar está atascado	
La abertura de llenado está atascada	
<b>8. Mantenimiento y cuidados</b>	ES-7
<b>9. Almacenamiento</b>	ES-8
<b>10. Servicio de reparación</b>	ES-8
<b>11. Deshecho del aparato y protección medioambiental</b>	ES-8
<b>12. Datos técnicos</b>	ES-8
<b>13. Piezas de recambio</b>	ES-8
<b>Condiciones de garantía</b>	
<b>Declaración de conformidad</b>	
<b>Servicio</b>	

## 1. Instrucciones generales de seguridad para herramientas eléctricas

Advertencia! Lea todas las instrucciones de seguridad y los consejos. Si no se cumplen las instrucciones de seguridad y los consejos, puede sufrirse una descarga eléctrica, quemaduras u otras graves lesiones.

Guarde todas las instrucciones de seguridad y los consejos para su uso futuro.

El concepto usado en las instrucciones de seguridad, "herramienta eléctrica", se refiere a las herramientas que funcionan con corriente de red (con cable de alimentación), y también a las que llevan batería recargable (sin cable de alimentación).

### 1.1 Seguridad en el puesto de trabajo

- Mantenga el área de trabajo limpio y bien iluminado. El desorden y las zonas de trabajo no iluminadas pueden producir accidentes.
- No trabaje con herramientas eléctricas en ambientes bajo peligro de explosión, donde haya líquidos, gases o polvos combustibles. Las herramientas eléctricas producen chispas, que pueden incendiar el polvo o los vapores.
- Al usar la herramienta eléctrica, mantenga alejados a los niños y demás personas. Si le despistasen, podría perder el control sobre el aparato.

### 1.2 Seguridad eléctrica

- Antes de encender, cerciórese de que el voltaje de su suministro de electricidad es igual que éste indicado en la placa de datos de servicio.
- El enchufe conector de la herramienta eléctrica debe caber en la toma de corriente. El enchufe no debe modificarse de ninguna manera. No utilice ningún enchufe adaptador juntamente con aparatos que dispongan de protección por puesta a tierra. Los enchufes y las cajas de empalme correspondientes no modificadas disminuyen el riesgo de sufrir una descarga eléctrica.
- Evite el contacto físico con superficies con toma de tierra, tales como tuberías, calefacciones, hornos y neveras. Existe un mayor riesgo de sufrir una descarga eléctrica, si su cuerpo está puesto a tierra.
- Mantener el aparato alejado de la lluvia y del agua. Cuando penetra agua en un aparato eléctrico, aumenta el riesgo de sufrir una descarga eléctrica.

- No utilice el cable para finalidades inadecuadas, como para llevar el aparato, colgarlo o tirar de él para desenchufarlo de la toma de corriente. Mantener el cable alejado del calor, el aceite, los bordes afilados y las piezas móviles del aparato correspondiente. Los cables dañados o liados aumentan el riesgo de sufrir una descarga eléctrica.
- Si trabaja con una herramienta eléctrica al aire libre, utilice solamente cables de alargo, que también estén autorizados para ser usados en el exterior. La utilización de un cable de alargo adecuado para el exterior, disminuye el riesgo de sufrir una descarga eléctrica.
- Cuando sea inevitable hacer funcionar una herramienta eléctrica en un ambiente húmedo, utilice un interruptor protector contra corriente de falla. El uso de un interruptor protector contra corriente de falla disminuye el riesgo de sufrir una descarga eléctrica.

### 1.3 Seguridad de las personas

- Esté atento, observe lo que esté haciendo, y proceda de una forma razonable cuando vaya a trabajar con una herramienta eléctrica. No utilice ninguna herramienta eléctrica cuando esté cansado o se encuentre bajo los efectos de drogas, medicamentos o alcohol. Un momento de descuido cuando se está utilizando una herramienta eléctrica, puede producir graves lesiones.
- Lleve un equipo protector personal y siempre unas gafas protectoras. Si lleva un equipo protector personal, como una mascarilla contra el polvo, zapatos de seguridad antideslizantes, un casco protector o protectores del oído, disminuye el riesgo de sufrir lesiones según el tipo de herramienta eléctrica y la aplicación que haga con ella.
- Evite que pueda darse la posibilidad de poner en marcha el aparato de forma inadvertida. Asegúrese de que la herramienta eléctrica esté desactivada, antes de conectarla a la alimentación de corriente o a la batería recargable, y cuando la recoja o la lleve consigo. Si al llevar el aparato, su dedo está colocado encima del interruptor, o si conecta el aparato a la alimentación de corriente con el interruptor activado, pueden producirse accidentes.
- Extraiga las herramientas de ajuste y los destornilladores, antes de conectar la herramienta eléctrica. Las herramientas o llaves que se

encuentren en una de las piezas giratorias del aparato, pueden producir lesiones.

- Evite mantener el cuerpo en una posición antinatural. Procure estar en una posición firme, y mantenga en todo momento el equilibrio. De esta forma podrá controlar mejor la herramienta eléctrica durante las situaciones inesperadas.
- Lleve una indumentaria adecuada. No lleve indumentaria ancha ni joyas. Mantenga el pelo, la ropa y los guantes alejados de las piezas que se mueven. La indumentaria suelta, las joyas y el pelo largo pueden ser atrapados por las piezas móviles del aparato.
- Cuando se hayan montado sistemas aspiradores y recogedores de polvo, asegúrese de que éstos estén conectados y se utilicen correctamente. Si se utilizan sistemas aspiradores, puede disminuir el riesgo derivado del polvo.

### 1.4 Utilización y tratamiento de las herramientas eléctricas

- No sobrecargue el aparato. Utilice para cada trabajo, la herramienta eléctrica adecuada para ello. Con la herramienta eléctrica adecuada, trabajará mejor y de forma más segura dentro de la gama de potencias indicada.
- No utilice ninguna herramienta eléctrica, que tenga un interruptor defectuoso. Las herramientas eléctricas que ya no se pueden conectar o desconectar, son peligrosas y tienen que repararse.
- Saque el enchufe de la toma de corriente o extraiga la batería recargable antes de proceder a ajustar el aparato, a cambiar piezas accesorias o a depositar el aparato en algún lugar. Esta medida preventiva evita que se ponga en marcha el aparato de una forma inadvertida.
- Guarde las herramientas eléctricas que no se utilicen, fuera del alcance de los niños. No permita que utilicen este aparato personas que no estén familiarizadas con él, o que no hayan leído estas instrucciones. Las herramientas eléctricas son peligrosas si son utilizadas por personas que no tienen experiencia en su manejo.
- Cuide el aparato con dedicación. Compruebe que las piezas móviles del aparato funcionen perfectamente y no estén atascadas, que no haya ninguna pieza rota ni tan dañada, que ello afecte al funcionamiento de la herramienta eléctrica. Haga reparar las piezas dañadas antes de seguir utilizando el aparato. Numero-

sos accidentes tienen su origen en herramientas eléctricas, que han sido mal mantenidas.

- Mantenga las herramientas cortantes siempre afiladas y limpias. Las herramientas bien cuidadas con bordes cortantes afilados se atascan menos y son más fáciles de manejar.
- Utilice herramientas eléctricas, accesorios, herramientas adicionales, etc. según estas instrucciones y de la forma prescrita para este tipo de aparato en concreto. Tenga en cuenta para ello las condiciones de trabajo dadas y la actividad que tenga que ejercer. El uso de herramientas eléctricas para otras aplicaciones que las previstas, puede llevar a situaciones peligrosas.

### 1.5 Asistencia

- Haga reparar la herramienta eléctrica sólo por personal técnico cualificado, el cual debe usar solamente piezas de recambio originales. De esta forma se garantiza que se mantiene la seguridad del aparato.

## 2. Instrucciones de seguridad para la trituradora de jardín

- Use guantes protectores, gafas y protectores para los oídos. No use ropa holgada.
- Coloque siempre la máquina trituradora en un lugar seguro y equilibrado. No se apoye en la unidad.
- La máquina debe estar ubicada en una superficie plana y estable durante la operación.
- Antes de usar la máquina, asegúrese de que todos los tornillos y tuercas están bien apretados.
- Utilice la trituradora sólo en condiciones secas y no durante el tiempo lluvioso.
- No utilice la máquina con el equipo de protección dañado o sin equipo de protección.
- Mantenga las manos, otras partes del cuerpo y la ropa muy lejos del colector de alimentación y el conducto de expulsión del material.
- Nunca coloque la cara o otras partes del cuerpo cerca del colector de alimentación.
- No deje la máquina desatendida. Apague el motor y desconecte la unidad.
- No alimente con ningún objeto contundente el colector de alimentación, como piedras, botellas, latas o pedazos de metal. Esto podría dañar la máquina.
- Si la máquina se bloquea: apagar el motor, desconecte la unidad de la red, quite todos los

objetos del interior de la máquina y compruebe los daños y perjuicios sufridos.

- Si el fusible se ha fundido o la protección de sobrecarga se ha disparado, significa que la máquina estaba sobrecargada y/o que había demasiados dispositivos conectados al cable de extensión de la red. Buscar la causa y solucionar el problema. No instale un fusible de mayor resistencia.
- No tire del cable de extensión. No tenga el cable demasiado tensado. Esto podría dañar el cable o el aislamiento del mismo. Este tipo de daños no es visible, pero puede ser peligroso.
- Siempre mantenga la extensión del cable alejada de la máquina. Retire el enchufe de la red y compruebe el cable de forma regular para detectar signos de daños o envejecimiento. No utilice la máquina con un cable de extensión dañado.
- Si el cable está dañado, debe ser sustituido por un especialista con el fin de prevenir accidentes.
- Nunca mueva la máquina tirando del cable. No mueva la máquina mientras el motor está funcionando.
- Antes de utilizar la trituradora por primera vez hay que instalarlo correctamente.
- Utilice únicamente cables de extensión que son adecuados para trabajar al aire libre.
- Antes de utilizar la máquina debe asegurarse de que no hay daños ni problemas con el cable.
- Apague siempre la trituradora antes de desenchufar el cable y/o la extensión de la red.
- Mantenga a los niños y animales lejos de la trituradora. Todos deben mantener una distancia mínima de seguridad de la trituradora cuando esté en funcionamiento.
- Los niños o las personas que no han leído estas instrucciones, o que no están familiarizados con la trituradora de jardín no pueden usarla.
- El usuario del dispositivo se responsabiliza sobre terceros durante la operación.
- La trituradora sólo podrá ser utilizada para los fines previstos.

**⚠ ADVERTENCIA: Este dispositivo tiene una cuchilla giratoria.**

**⚠ ADVERTENCIA: Las cuchillas no se detienen inmediatamente cuando el dispositivo está apagado.**

- Antes de emprender cualquier trabajo de re-

paración o limpieza en la máquina, apague el triturador, quite el enchufe de la toma, y espere hasta que la cuchilla trituradora se detenga por completo.

- Usted no tiene derecho a eliminar, desconectar o modificar los equipos de protección eléctrica o mecánica.
- Sólo use la trituradora durante el día o con luz artificial.
- Nunca coloque las manos en la boca de alimentación o en la apertura de eyección del material.
- Si la unidad emite ruidos extraños o vibraciones, apague el motor y buscar la causa. En general, las vibraciones son un signo de problemas.
- Asegúrese de que la cuchilla trituradora está firmemente instalada antes de usar la trituradora. El aparato sólo puede ser operado con una cuchilla instalada correctamente.
- El triturador deben ser inspeccionado cuidadosamente antes de usarse. Utilice sólo la máquina que está en condiciones correctas de funcionamiento. Si usted descubre cualquier daño o problema en el dispositivo, que pudiera suponer un riesgo para el usuario, asegúrese de que se han reparado los daños antes de usar la máquina de nuevo.
- Si algún componente de la máquina se ha desgastado o ha sufrido daños, esyos deben ser sustituidos inmediatamente por razones de seguridad. Sólo utilice piezas de repuesto originales. Utilizando piezas no originales puede ocasionar un funcionamiento defectuoso y lesiones en el operario.
- Sólo use la trituradora en áreas protegidas del agua. No exponga el dispositivo a la lluvia.
- Guarde la trituradora en un lugar seco y seguro y fuera del alcance de los niños.
- Las personas más jóvenes, los discapacitados o débiles no puede utilizar este dispositivo sin la supervisión del operario.
- Supervise a los niños en las proximidades del dispositivo para asegurarse de que no juegan con la máquina.

### 2.1 Preparacion

- No permita que los niños se encuentren cerca al trabajar con este dispositivo.
- No utilice este aparato en presencia de persona o transeúntes.
- Siempre use protección para los ojos y oídos durante el trabajo con la máquina.

- Evite usar ropa suelta o con correas o bandas sueltas.
- Utilice la máquina solamente en espacios abiertos (por ejemplo, no junto a una pared u otros objetos fijos) y sobre una superficie sólida y plana.
- No utilice la máquina sobre una superficie empedrada o sobre grava, donde puedan salir expulsados partículas que ocasionen lesiones.
- Antes de usar la máquina, revise todos los tornillos, pernos, tuercas y otros equipos de sujeción para asegurar que están bien instalados y apretados de forma segura. También revise los sistemas y elementos de seguridad y protección. Reemplace las pegatinas dañadas o ilegibles.

### 2.2 Funcionamiento

- Antes de poner la trituradora en marcha, inspeccionar el contenedor de recogida para asegurarse de que está vacía.
- No coloque la cara o el cuerpo cerca de la tola de alimentación.
- No coloque las manos, otras partes del cuerpo o la ropa en la boca de alimentación o la apertura de eyección.
- Siempre coloque los pies en la tierra de forma segura. No se incline hacia la unidad, cuando la alimentación de la máquina se encuentre más alta que la superficie sobre la que se encuentra la máquina.
- Mantener siempre alejado del área de eyección durante la operación a personas o animales domésticos.
- Cuando se añada material, asegurarse de que no hay piezas de metal, piedras, botellas, latas u otros objetos extraños.
- Si un objeto extraño termina en el mecanismo de corte o si la máquina empieza a producir ruidos o vibraciones, apague el dispositivo, espere hasta que la cuchilla se detenga, desconecte el aparato de la red, desconecte el cable de bujía o bujías, y proceda de la siguiente manera:
  1. Comprobar los daños y perjuicios.
  2. Compruebe si hay piezas sueltas o flojas; apretarlas.
  3. Reemplazar las partes dañadas con piezas de recambio o reparar las piezas (con las mismas especificaciones).
- No permita que el material triturado se acumule en la zona de expulsión. Esto podría dificultar

la eyección adecuada o hacer que material retrocediera a través de la boca de llenado.

- Si la máquina empieza a obstruirse, apáguela (desconecte el aparato de la red), antes de liberar la obstrucción. Mantener la unidad de energía libre de residuos y otros daños por acumulación de restos, para evitar el riesgo potencial de incendio. Recuerde que las cuchillas siguen funcionando después de que la máquina se apaga y se desconecta.
- Mantenga todos los equipos de protección y blindaje en buenas condiciones.
- No jugar con la configuración del controlador de motor. El controlador regula la velocidad máxima segura y protege el motor y todas las partes móviles de los daños causados por exceso de velocidad. En el caso de un problema, buscar ayuda especializada.
- Apague siempre la trituradora (también debe ser desconectada de la red) al dejar o alejarse del área de trabajo.
- No incline la máquina cuando el motor está funcionando.

### 2.3 Mantenimiento y conservación

- Si la máquina está parada por mantenimiento, inspección, almacenamiento, o para reemplazar algún elemento, (la unidad de alimentación debe ser desconectada de la red), asegúrese de que todos los elementos móviles se han detenido igualmente y que cualquier herramienta/lave han sido retiradas. Deje que la máquina se enfríe antes de cualquier inspección o reparación.
- Al mantener el mecanismo de la cuchilla, asegúrese de que la fuente de alimentación no puede activar por el dispositivo de protección de bloqueo, las cuchillas siempre pueden ser activadas por un mecanismo de inicio manual.

### 2.4 Instrucciones de seguridad adicionales para los dispositivos con cesto o contenedor de recogida

- Apague el triturador antes de instalar o retirar el cesto o contenedor de recogida.

## 3. Funcion

Esta máquina solamente está destinada a usos particulares y no debe usarse para finalidades profesionales. La trituradora de compuesto está diseñada para triturar material orgánico como residuos secos de plantas, ramitas, palos y ramas.

**⚠️ ADVERTENCIA:** Por su propia seguridad, por favor lea este manual y las instrucciones de seguridad antes de operar con la máquina. Si usted presta o da la unidad a otra persona, siempre incluya este manual de instrucciones.

## 4. Contenido del embalaje

- Retire el material de embalaje.
- Retire el embalaje y/o de protección para el transporte (si existe).
- Verifique que la caja contiene todos los elementos.
- Compruebe que la máquina y los accesorios no han sufrido daños durante el transporte.
- Si es posible, guarde el embalaje hasta el final del período de garantía. Después de ese período, por favor, deshacerse de los envases de una manera que cuide el medioambiente.

**⚠️ ADVERTENCIA:** El material del envase no es un juguete. Por favor, mantenga las bolsas de plástico fuera del alcance de los niños. Existe riesgo de asfixia.

- 1x Silencioso biotrituradora
- 2x Kit Ruedas
- 2x Soportes
- 1x Recogedor
- 1x Chasis
- 1x Bolsa tornillería
- 1x Botón de ajuste
- 1x Llave
- 1x Instrucciones de manejo

**⚠️ Si falta alguna de las piezas o están dañadas, póngase en contacto con su distribuidor.**

## 5. Instrucciones operativas

**⚠️ ADVERTENCIA:** Usted puede necesitar ayuda al desembalar y montar la máquina.

Después del desembalaje y la inspección de la trituradora por posibles daños, seguir los pasos siguientes:

### 5.1 Montaje de la Trituradora de Jardín

- Ponga la trituradora de forma invertida o boca abajo.
- Doble ambas patas hacia arriba e inserte el eje suministrado a través de las aberturas. (Fig. 2)
- Coloque las dos arandelas en el lado izquierdo y derecho del paso del eje (Fig. 3).
- Coloque el espaciador con rosca suministrado en el eje. A continuación, montar las ruedas y, finalmente, las tuercas de seguridad con los embellecedores o protectores de las ruedas.

**⚠️ ADVERTENCIA:** Tenga cuidado cuando se inclina la máquina sobre las ruedas, ya que el peso se desequilibra.

### 5.2 Recipiente o cesto colector (Fig. 4)

- Deslice la caja de colección de a la bancada. Asegúrese de que la colecta se ejecuta encima de los carriles guía.
- Bloquee de la caja de colección con interruptor de seguridad en su posición empujando hacia arriba .

### Vaciado del recogedor

El nivel de los desechos del material triturado en la colecta se puede comprobar mirando a través de las muescas en la cara superior de la bancada. Siempre vacíe la caja de colección con la suficiente antelación para evitar que se llene en exceso.

Para vaciarla, haga lo siguiente:

- Apague el dispositivo en el interruptor ON / OFF.
- Pulse el interruptor de seguridad hacia abajo  (Fig. 4).
- Soltar la caja de colección. Tomar la caja de colección a cabo en el frente.

## 6. Funcionamiento

### 6.1 Interruptor de encendido/apagado (Fig. 5)

- Presione el botón verde 1 "START" para poner en marcha el aparato.
- Presione el botón rojo 2 "STOP" para parar el aparato.

**⚠️ Nota:** Esta máquina está equipada con un interruptor electromagnético para evitar de que, inesperadamente, se ponga en marcha cuando regrese la corriente.

### 6.2 Selector de sentido de giro (Fig. 6)

**⚠️ Esta trituradora dispone de protección de sobrecarga automática e interruptor de marcha atrás.**

En caso de bloqueo repentino, la máquina puede cambiar el sentido de giro de forma automática (3 sec). En este caso, el material es transportado de vuelta (5 sec.). Con el fin de evitar daños en el motor, el interruptor de seguridad se apaga automáticamente (1).

Si la hoja de corte sigue atascada después de 5 sec, de forma que el motor no pueda funcionar, pulse el interruptor de sentido giro atrás (2) REVERSE. El disco de corte gira en la dirección inversa y el material es transportado de vuelta.

### 6.3 Desmontaje

Para ciertos propósitos, por ejemplo, almacenamiento después de su uso, etc, se puede desmontar la máquina en el orden inverso a como se describe en "Montaje".

### 6.4 Instrucciones de uso

#### Alimentación

Alimente el material que se corta en el lado derecho del túnel de alimentación. El material entra de forma automática por el sistema de cuchillo de picar

 **¡Atención! Al material de pie fuera de la máquina, podría dañar al usuario al ser empujada por el cuchillo de cortar! Mantenga una distancia de seguridad!**

 **¡Atención! Utilice siempre el empujador (Fig. 7), si trata de empujar el material en el túnel de alimentación. No use las manos directamente! Mantenga el pulsador y después de su uso.**

- Sólo inserte el material que no bloqueará el túnel de alimentación.
- Picar los residuos de jardinería que se ha almacenado durante varios días ya que se marchitan y la humedad en alternancia con las ramas, esto evitará que el cuchillo de cortar hasta que se bloquee.
- No llene en la máquina de de cualquier material blando, como los residuos de cocina en lugar de composición de la misma.
- El material ampliamente ramificado, con hojas, debe estar completamente picado antes de poner nuevas ramas para triturar.
- Tenga cuidado de que el material picado libremente puede caer de la tolva de descarga – Cuidado si le da al botón de retroceso
- Las ranuras de ventilación no deben estar cubiertos por la bolsa de residuos o el material picado.

## 6.5 Ajuste del engranaje de corte (Fig. 8)

La lámina 2 del yunque se debe ajustar para tener una distancia de 0 a 0,50 mm m de la lámina de corte A (fig. 8). Esta distancia se debe guardar para garantizar la operación eficaz del máximo.

**Nota:** Los materiales suaves o las ramitas mojadas pueden ser rasgadas en vez de de trituradas correctamente debido al ajuste incorrecto. También una lámina gastada por el uso frecuente produce el mismo problema. En el lado derecho de la biotrituradora usted encontrará la perilla del ajuste de la lámina (3). Para ajustar la distancia, dé vuelta al tornillo a la derecha.

1. Para un material más ligero, gire la perilla de una media vuelta.
2. Si usted está de triturando materiales pesados (como los materiales más fuertes o grandes) puede ser necesario pasar por la trituradora dos veces, para aplastar el material antes de cortar por completo. Para aflojar el tornillo de ajuste, gire la perilla (3) en sentido antihorario media vuelta.
3. Después de haber completado el ajuste, verifique si la cuchilla corta de manera eficiente. Para evitar y daños a la máquina debe asegurarse de que la cuchilla no entra en contacto con la hoja del yunque.

### Nota:

1. No permita que la basura del jardín se acumule después de la poda, ya que se vuelve húmedo y esto dificulta su triturado. El material seco ayudará al resto de material para despejar el canal inclinado de eyección. Limpie los restos que pueden quedarse en la lámina de corte.
2. Supervise con frecuencia la acumulación/la colección de material triturado.
3. No permita que el material triturado aumente y llene

el interior del canal inclinado de la descarga de la biotrituradora.

4. Cuando la caja del recogedor esté llena, presione el interruptor con./desc. Y desconecte la biotrituradora antes de vaciar el recogedor.

### Advertencia!

No ponga sus manos dentro del canal inclinado de la descarga de la biotrituradora para quitar el material triturado mientras el aparato este encendido o conectado a la corriente eléctrica.

**Nota:** En uso normal, no apague la biotrituradora de jardín hasta que todo el material triturado haya salido del aparato. Si se apaga la biotrituradora de jardín demasiado rápidamente, los pedazos restantes de material pueden estorbar en el sistema de corte y atascar el motor, en este caso de marcha atrás al motor para desatascarla.

## 7. Solución de problemas

### El motor no arranca

- La protección de sobrecarga ha respondido.
  - Pulse el conmutador de sobrecarga (2). (Deje que la máquina se enfríe al menos 1-2 minutos antes de reiniciarla.)
  - Pulse el interruptor de giro de dirección REVERSE. El disco de corte gira en la dirección inversa y el material es transportado de vuelta y podrá ser extraído. Pulse el botón verde START, para encender la trituradora.
- No hay corriente eléctrica
  - Verifique el cable de alimentación, la clavija y el fusible de la casa y con la CCD.
- El interruptor de seguridad del recogedor que no esté bloqueado en su posición.
  - El recogedor no esta en su posición correcta y bloqueado.

### El material a triturar está atascado

- El cuchillo de cortar está funcionando al revés.
  - Cambiar el sentido de giro.
- El material se ha atascado en el túnel de la alimentación
  - Ajuste el selector de sentido de giro a la posición "REVERSE" (2). Extraiga el material de la alimentación de embudo.
  - Re-alimentación ramas gruesas de tal manera que el cuchillo de cortar no captar de inmediato las muescas pre-cortadas de nuevo.

### La abertura de llenado está atascada

- Extraer las ramas de la abertura. Utilice el prensador para aflojar las ramas y extraerlas.

 **¡Atención! Antes de cambiar el sentido de giro, asegurese de que la trituradora esté completamente parada.**

## 8. Mantenimiento y cuidados

### Advertencia!

Antes de comenzar los procedimientos de la limpieza y de mantenimiento, cerciórese de que la biotrituradora de



jardín está apagada y que desconectada de la corriente eléctrica. Use siempre guantes de cuero robustos al limpiar las cuchillas del sistema de corte.

1. Para asegurar el óptimo funcionamiento del aparato manténgalo siempre limpio.
2. Siempre limpie la biotrituradora inmediatamente después de su uso.
3. No permita que los restos del triturado se sequen dentro del sistema de corte o en cualquier superficie del aparato. Esto afectaría directamente al funcionamiento del aparato.
4. Cerciórese de que el canal inclinado del alimentador y el canal inclinado de salida se mantengan limpios y despejados de todo material de desecho.
5. Cerciórese de que todas las tuercas, pernos y tornillos estén apretados y seguros.
6. Solo personal autorizado puede reparar las averías de la biotrituradora de jardín.
7. No utilice líquidos de limpieza o disolventes, ya que podrían causar daños irreparables en la máquina. Los productos químicos, pueden destruir las piezas de plástico.
8. Los tornillos de fijación de la estructura, deben ser controlados de vez en cuando.
9. Para proteger el triturador de la corrosión, cuando sea almacenado durante periodos prolongados, el mango de la cuchilla de corte, debe ser engrasado con aceite ecológico.

## Precaución

1. No apriete excesivamente el tornillo de ajuste del sistema de corte, esto reduciría la vida de la biotrituradora.
2. Haga que su biotrituradora sea revisada o reparada por personal autorizado. No intente repararla usted mismo a menos que este calificado para hacerlo.

## 9. Almacenamiento

Para proteger el triturador de la corrosión, cuando sea almacenado durante periodos prolongados, el mango de la cuchilla de corte, debe ser engrasado con aceite ecológico.

Asegúrese de que la biotrituradora esté totalmente limpia antes de almacenarla. Guárdela en un lugar limpio, seco y fuera del alcance de los niños.

## 10. Servicio de reparación



**¡Atención! Las reparaciones eléctricas solo pueden ser realizadas por un electricista experto o un taller del servicio de atención al cliente!**

Si usted envía la biotrituradora al servicio técnico para ser reparada, por favor indique la avería.

## 11. Deshecho del aparato y protección medioambiental

Si este cortasetos algún día después de haber sido utilizado de una manera intensa debe ser reemplazado o no tienen ningún uso para él por más tiempo, por favor, piense en la protección del medio ambiente. Los aparatos eléctricos, y accesorios no se deben tirar a la basura doméstica, sino que deben ser suministrados para su

reciclaje o depositados en los puntos específicamente situados para ello, protegiendo el medio ambiente de acuerdo con las normas locales aplicables.



**Solo para países de la EU**

**No deseché herramientas eléctricas en la basura doméstica.**

Conforme a la directiva europea 2012/19/CE hay que reunir por separado las herramientas eléctricas y otros productos eléctricos y electrónicos que ya no sirven y reciclarlos de forma acorde con el medio ambiente.

Alternativa de reciclaje al requerimiento de devolución: El propietario del aparato eléctrico está obligado a enviarlo de vuelta, o de forma opcional encargarse de que sea reciclado debidamente en caso de desprenderse de él. Para ello, el aparato viejo también puede ser entregado en un punto de devolución que realice una eliminación conforme a las leyes nacionales de gestión de reciclaje y residuos. Esto no afecta a los accesorios que acompañan al aparato y los elementos auxiliares que no tienen componentes eléctricos.

## 12. Datos técnicos

### Biotrituradora eléctrica silenciosa ILH 3000 A

Voltaje nominal	V~	230-240
Frecuencia	Hz	50
Potencia	W	3000 (P40)
Velocidad sin carga	rpm	60
Diámetro máx. ramas	mm	≤44
Volumen colector	l	60
Peso	kg	23,5
Presión acústica L <sub>pA</sub>	dB(A)	70,3 (K=3 dB(A)) (EN 50434:2014)
Nivel de ruido medio		
L <sub>WA</sub> (2000/14/EG)	dB(A)	90,1 (K=2,36 dB(A))

Servicio P40 (a plena carga: 40 sec., sin carga: 60 sec.)

Clase de protección II; Grado de protección IPX4

Los cambios técnicos y visuales se pueden realizar durante el curso del desarrollo posterior y sin previo aviso. Toda la información dada en estas instrucciones para el uso, se dan sin garantía. Las demandas legales, que se basan en las instrucciones para el uso, pueden por lo tanto no ser hechas.

## 13. Piezas de recambio

Si necesita accesorios o piezas de repuesto, diríjase a nuestro servicio técnico.

Para el trabajo con este aparato, utilice únicamente las piezas de recambio recomendadas por nuestra empresa. En caso contrario, tanto el usuario como las personas que se encuentren a su alrededor podrían sufrir lesiones graves, o el aparato podría dañarse.

Debe hacer las siguiente indicaciones al encargar piezas de repuesto:

- Tipo de aparato
- Número de artículo del aparato

# Stille elektrische hakselaar

<b>INHOUDSOPGAVE</b>	<b>Pagina</b>
<b>Afbeeldingen</b>	1 - 4
<b>1. Algemene veiligheidsvoorschriften voor elektrische apparaten</b>	NL-2
1.1 Werkplaats	
1.2 Elektrische veiligheid	
1.3 Veiligheid van personen	
1.4 Gebruik en onderhoud van elektrisch aangedreven apparatuur	
1.5 Onderhoud	
<b>2. Veiligheidsinstructies voor tuinhakselaars</b>	NL-3
2.1 Voorbereiding	
2.2 Bediening	
2.3 Onderhoud en opslag	
2.4 Aanvullende veiligheidsinstructies voor apparatuur met afvalzakvoorzieningen	
<b>3. Toepassingsgebied</b>	NL-6
<b>4. Lijst van de verpakkingeninhoud</b>	NL-6
<b>5. Gebruikshandleiding</b>	NL-6
5.1 Montage van de tuinhakselaar	
5.2 Opvangbak	
<b>6. Bedrijf</b>	NL-6
6.1 Aan/uit-schakelaar	
6.2 Richtingsschakelaar	
6.3 Demontage	
6.4 Bedieningsinstructies	
6.5 Instellen van het snijgereedschap	
<b>7. Foutbeschrijving</b>	NL-7
<b>8. Reiniging en onderhoud</b>	NL-8
<b>9. Opslag</b>	NL-8
<b>10. Reparatiedienst</b>	NL-8
<b>11. Afvoeren en milieubescherming</b>	NL-8
<b>12. Technische gegevens</b>	NL-8
<b>13. Reserveonderdelen</b>	NL-9
<b>Garantie</b>	
<b>Conformiteitsverklaring</b>	
<b>Service</b>	

## 1. Algemene veiligheidsvoorschriften voor elektrische apparaten

Lees alle instructies en waarschuwingen zorgvuldig door. Het niet in acht nemen van instructies en waarschuwingen kan leiden tot een elektrische schok, brand en/of ernstig letsel. Bewaar de instructies en waarschuwingen op een veilige plaats. Met het begrip "apparaat" worden hier elektrisch aangedreven apparaten bedoeld, hetzij met netvoeding (met netkabel), hetzij met accuvoeding (zonder netkabel).

### 1.1 Werkplaats

- Houdt het werkgebied altijd schoon, goed opgeruimd en goed verlicht. Onregelmatige en donkere gebieden zijn gevoelig voor ongelukken.
- Het apparaat mag niet worden gebruikt in explosiegevaarlijke gebieden, bijv. in de buurt van ontvlambare vloeistoffen, gassen of stof. Het apparaat kan vonken veroorzaken waardoor het stof of de dampen kunnen exploderen.
- Bij het werken met het apparaat moeten andere personen, vooral kinderen, altijd een veilige afstand bewaren. Als u wordt afgeleid door anderen, kunt u de controle over het apparaat verliezen.

### 1.2 Elektrische veiligheid

- De netspanning moet altijd overeenkomen met de overeenkomstige specificaties voor de stroomspanning op het typeplaatje van het apparaat.
- De netstekker van het apparaat moet in het stopcontact passen. De stekker mag op geen enkele wijze worden verwisseld. Gebruik geen adapterstekkers in combinatie met gearde elektrische apparaten. Ongewijzigde stekkers en geschikte contactdozen verminderen het risico op elektrische schokken.
- Voorkom alle fysieke contact met gearde oppervlakken, zoals buizen, radiatoren, kachels en koelkasten. Er is een verhoogd risico op een elektrische schok als uw lichaam geaard is.
- Houd het apparaat uit de buurt van regen of vocht. Het binnendringen van water in het apparaat vergroot het risico op een elektrische schok.
- Gebruik de kabel niet om het apparaat te dragen, om het op te hangen of om de stekker uit het stopcontact te trekken. Houd de kabel

altijd uit de buurt van hitte, olie, scherpe randen of bewegende delen. Beschadigde of verwarde kabels verhogen het risico op een elektrische schok.

- Als u met het apparaat in de open lucht werkt (moet werken), gebruik dan alleen verlengkabels die ook geschikt zijn voor gebruik buitenshuis. Het gebruik van een verlengkabel die geschikt is voor gebruik buitenshuis vermindert het risico op elektrische schokken.
- Als de werking van het apparaat in een vochtige omgeving niet kan worden vermeden, gebruik dan altijd een aardlekschakelaar. Het gebruik van een aardlekschakelaar vermindert het risico op een elektrische schok.

### 1.3 Veiligheid van personen

- Let op wat u doet en wees voorzichtig bij het werken met een elektrisch apparaat. Gebruik het apparaat niet, als u moe bent of onder invloed bent van drugs, alcohol of medicijnen. Een moment van onoplettendheid tijdens het gebruik van het apparaat kan ernstig letsel veroorzaken.
- Draag persoonlijke beschermingsmiddelen en draag altijd een veiligheidsbril. Het dragen van persoonlijke beschermingsmiddelen, zoals een stofmasker, antislip veiligheidsschoenen, veiligheidshelm of gehoorbescherming, afhankelijk van het type en het gebruik van het apparaat, vermindert het risico op letsel.
- Voorkom onvoorziene ingebruikname. Zorg ervoor dat het apparaat is uitgeschakeld voordat u het op de stroomvoorziening aansluit. Als u uw vinger op de schakelaar heeft terwijl u het apparaat draagt of het apparaat op de stroomvoorziening aansluit terwijl het is ingeschakeld, kan dit gemakkelijk leiden tot ongelukken.
- Verwijder alle verstelgereedschappen of moersleutels voordat u het apparaat inschakelt. Een gereedschap of sleutel die in een draaiend deel van het apparaat is achtergebleven, kan letsel veroorzaken.
- Vermijd elke onnatuurlijke lichaamshouding. Zorg voor een stabiele positie en zorg ervoor dat u altijd stabiel staat. Hierdoor kunt u het apparaat in onverwachte situaties beter onder controle houden.
- Draag altijd geschikte werkkleding. Draag geen wijde kleding of sieraden. Houd haar, kleding

en handschoenen uit de buurt van bewegende delen. Loszittende of wijde kleding, sieraden of lang haar kunnen gemakkelijk worden opgevangen door de bewegende delen.

- Als er stof- en opvangrichtingen gemonteerd kunnen worden, moet u controleren of deze aangesloten zijn en correct worden gebruikt. Het gebruik van een dergelijke voorziening kan gevaar door stof verminderen.

## 1.4 Gebruik en onderhoud van elektrisch aangedreven apparatuur

- Zorg dat het apparaat niet overbelast raakt. Gebruik alleen apparatuur dat voor uw werk geschikt is. Met de juiste apparatuur werkt u beter en veiliger in het gespecificeerde prestatiebereik.
- Gebruik geen apparaat waarvan de schakelaar defect is. Een apparaat dat niet meer kan worden in- of uitgeschakeld, is gevaarlijk en moet worden gerepareerd.
- Haal de stekker uit het stopcontact en/of verwijder de accu voordat u de apparaatinstellingen instelt, accessoires verwisselt of het apparaat wegzet. Deze voorzorgsmaatregel voorkomt het onvoorzien starten van het apparaat.
- Houd ongebruikte apparatuur altijd buiten het bereik van kinderen. Laat personen die niet vertrouwd zijn met dit apparaat of die deze instructies niet hebben gelezen, het apparaat niet gebruiken. Elektrisch bediende apparaten zijn gevaarlijk als ze door onervaren personen worden gebruikt.
- Onderhoud het apparaat regelmatig en zorg er goed voor. Controleer of de bewegende delen goed functioneren en niet vastzitten, of de delen niet zodanig zijn gebroken of beschadigd dat de functie van het apparaat wordt belemmerd. Laat alle beschadigde onderdelen repareren voordat u het apparaat gebruikt. Veel ongevallen worden veroorzaakt door slecht onderhouden apparatuur.
- Houd snijgereedschap (inzetstukken) scherp en schoon. Zorgvuldig onderhouden snijgereedschap met scherpe snijkanten klemt minder en is gemakkelijker te geleiden.
- Gebruik het apparaat, de accessoires, de

inzetstukken, etc. volgens deze aanwijzingen. Houd rekening met de werkomstandigheden en de te verrichten werkzaamheden.

Het gebruik van elektrisch aangedreven apparatuur voor andere dan de beoogde toepassingen kan tot gevaarlijke situaties leiden.

## 1.5 Onderhoud

- Laat uw apparaat alleen repareren door een gekwalificeerd vakbedrijf met originele reserveonderdelen of door onze klantenservice. Dit zorgt ervoor dat de veiligheid van het apparaat gegarandeerd blijft.

## 2. Veiligheidsinstructies voor tuinhakselaars

- Draag veiligheidshandschoenen, een veiligheidsbril en gehoorbescherming. Draag geen loszittende kleding.
- Blijf altijd veilig en zorg voor een stabiele stand. Buig niet uit in de machine.
- Tijdens het gebruik moet de machine rechtop staan op een stabiel oppervlak.
- Zorg ervoor dat alle schroeven en moeren voor gebruik zijn aangedraaid.
- Gebruik de machine alleen in droge omstandigheden en nooit buiten bij regenachtig weer.
- Gebruik de machine nooit met beschadigde afschermingen of zonder afschermingen.
- Houd handen, andere lichaamsdelen en kleding uit de buurt van de vultrechter en de afvoergoot.
- Kom nooit in de buurt van de vultrechter met uw gezicht of de rest van uw lichaam.
- Laat de machine niet onbeheerd achter, schakel de motor uit en trek de stekker uit het stopcontact.
- Er mogen geen harde voorwerpen zoals stenen, flessen, blikken of stukken metaal in de vulschacht worden gebracht. Hierdoor kan de machine beschadigd raken.
- Blokkeer de machine, schakel de motor uit en trek de stekker uit het stopcontact, verwijder alle voorwerpen en controleer de machine op beschadigingen.
- Als de zekering doorbrandt of de overbelastingsbeveiliging wordt geactiveerd, is dit een teken dat de machine overbelast is en/of dat er te veel apparaten op dezelfde verlengkabel zijn aangesloten. Zoek de

oorzaak en verhelp deze. Plaats geen zwaardere zekering.

- Trek niet aan de verlengkabel. Trek de kabel niet strak. Hierdoor kunnen de stekkers of de kabelisolatie beschadigd raken. Dergelijke beschadiging is niet zichtbaar, maar kan gevaarlijk zijn.
- Houd de verlengkabel altijd uit de buurt van de machine. Haal de stekker uit het stopcontact en controleer de kabel regelmatig op tekenen van beschadiging en veroudering. Gebruik de machine niet met een beschadigde verlengkabel.
- Als de kabel beschadigd is, moet deze door een gespecialiseerd bedrijf worden vervangen om ongevallen te voorkomen.
- Verplaats de machine nooit door aan de kabel te trekken. De machine mag niet worden verplaatst terwijl de motor draait.
- Voor het eerste gebruik moet de hakselaar volgens de voorschriften worden gemonteerd.
- Gebruik alleen verlengkabels die zijn goedgekeurd voor gebruik buitenshuis.
- Controleer voor het gebruik van het apparaat of de kabels in perfecte staat zijn.
- Schakel de hakselaar altijd uit voordat u de kabel resp. het verlengsnoer uit het stopcontact haalt.
- Houd kinderen en dieren uit de buurt van de hakselaar. Alle andere personen moeten op een veilige afstand van de hakselaar blijven wanneer deze in bedrijf is.
- Kinderen en personen die deze handleiding niet hebben gelezen of niet vertrouwd zijn met de hakselaar mogen dit apparaat niet gebruiken.
- De gebruiker van het apparaat is verantwoordelijk tegenover derden tijdens het werken met de hakselaar.
- De hakselaar mag alleen worden gebruikt voor het beoogde doel.

 **WAARSCHUWING: Dit apparaat heeft roterende snijmesses!**

 **WAARSCHUWING: De snijmesses stoppen niet direct na het uitschakelen van het apparaat.**

- Schakel de hakselaar uit, haal de stekker uit het stopcontact en wacht tot het snijmes volledig tot stilstand is gekomen voordat u onderhouds- en reinigingswerkzaamheden gaat uitvoeren.

- Het is verboden om elektrische of mechanische veiligheidsvoorzieningen te verwijderen of te wijzigen.
- Gebruik de hakselaar alleen bij daglicht of goed kunstlicht.
- Grijp nooit met uw handen in de trechter of de uitwerpopening.
- Als u ongewone trillingen in de hakselaar opmerkt, schakel dan de motor uit en controleer onmiddellijk de oorzaak van deze storing. Trillingen zijn over het algemeen een teken van storingen.
- Controleer of het snijmes stevig vastzit voordat u de hakselaar gebruikt. Het apparaat mag alleen worden bediend met een correct geplaatst snijmes.
- De hakselaar moet voor gebruik zorgvuldig worden gecontroleerd. Werk alleen met apparatuur die in goede staat verkeert. Als u schade of storingen aan de apparatuur ontdekt die een gevaar voor de gebruiker kunnen opleveren, mag u de apparatuur pas weer gebruiken als de schade is verholpen.
- Om veiligheidsredenen moeten versleten of beschadigde onderdelen onmiddellijk worden vervangen. Gebruik uitsluitend originele reserveonderdelen. Het gebruik van niet-originele onderdelen kan leiden tot storingen en letsels.
- Gebruik de hakselaar alleen op plaatsen waar deze beschermd is tegen water. Het apparaat mag niet worden blootgesteld aan regen.
- Bewaar de hakselaar op een droge en veilige plaats en buiten het bereik van kinderen.
- Het gebruik van dit apparaat door jongere of gehandicapte personen of personen met een lichamelijke beperking mag alleen onder toezicht worden uitgevoerd.
- Kinderen moeten onder toezicht staan in de buurt van het apparaat om ervoor te zorgen dat ze niet met het apparaat spelen.

## 2.1 Voorbereiding

- Laat kinderen niet met dit apparaat werken.
- Gebruik het apparaat niet in de aanwezigheid van toeschouwers.
- Draag tijdens het gebruik altijd gehoorbescherming en een veiligheidsbril.
- Vermijd kleding met loszittende of hangende riemen en banden.

- Gebruik de machine alleen met veel vrije ruimte (bijv. niet in de buurt van een muur of andere vaste objecten) en op een stevige, vlakke ondergrond.
- Gebruik de machine niet op een verharde ondergrond of op grind waar uitgeworpen onderdelen letsel kunnen veroorzaken.
- Controleer voor het inschakelen van de machine alle schroeven, moeren, bouten of andere bevestigingsmiddelen om de machine goed vast te zetten, evenals de aanwezigheid van de beschermings- en afschermingsmiddelen. Vervang beschadigde en onleesbare etiketten.
- Als de machine begint te verstopten, schakelt u de stroom uit (de hakselaar moet van het net worden losgekoppeld) alvorens de verstopping te verwijderen. Houd de voedingseenheid vrij van afval en andere afzettingen om schade of mogelijke ontsteking te voorkomen. Vergeet niet dat bij het bedienen van het inschakelmechanisme van motorisch aangedreven machines het snijgereedschap nog verder zal bewegen.
- Houd alle beschermings- en afstotingsapparatuur in goede staat.
- Breng geen wijzigingen aan in de instellingen van de motorregelaar. de regelaar stuurt de veilige maximale bedrijfsnelheid aan en beschermt de motor en alle bewegende delen tegen schade door te hoge snelheden. Neem in geval van een probleem contact op met een gespecialiseerd bedrijf.

### 2.2 Bediening

- Controleer voor het inschakelen van de machine de vulkamer om er zeker van te zijn dat deze leeg is.
- Benader de vulopening niet met uw gezicht en lichaam.
- Steek geen handen of andere lichaamsdelen of kleding in de vultrechter of de uitwerpschacht en kom niet in de buurt van bewegende delen.
- Sta altijd stevig met beide voeten op de grond. Niet er over heen buigen. Ga bij het inbrengen van het materiaal nooit hoger staan dan het oppervlak waarop de machine staat.
- Blijf bij het werken met de machine altijd uit de buurt van het uitwerpbereik.
- Let bij het invoeren van het materiaal er goed op dat het geen stukken metaal, stenen, flessen, blikjes of andere vreemde voorwerpen bevat.
- Als het snijmechanisme een vreemd voorwerp raakt of als de machine ongewone geluiden of trillingen begint te maken, schakel dan de stroom uit en laat de machine uitlopen (de hakselaar moet van de stroomtoevoer worden losgekoppeld), en ga daarbij als volgt te werk:
  1. controleer de schade.
  2. controleer op losse onderdelen en zet ze vast.
  3. elk beschadigd onderdeel vervangen of repareren met reserveonderdelen met een gelijkwaardige specificatie.
- Laat het verwerkte materiaal zich niet ophopen in het afvoergebied; dit kan een correcte afvoer belemmeren of ertoe leiden dat het materiaal door de vulopening terugkaatst.
- Schakel de hakselaar altijd uit (de voedingseenheid moet van het stroomnet worden losgekoppeld) wanneer u het werkgebied verlaat.
- Kantel deze machine niet terwijl de motor is ingeschakeld.

### 2.3 Onderhoud en opslag

- Als de machine wordt uitgeschakeld voor onderhoud, inspectie, opslag of vervanging van een accessoire (de voedingseenheid moet van het stroomnet worden losgekoppeld), controleert u of alle bewegende delen stilstaan en of eventuele sleutels zijn verwijderd. Laat de machine eerst afkoelen voordat u de machine gaat inspecteren, afstellen, etc.
- Let er bij het onderhoud van de snijgereedschappen op dat ook als de stroombron niet kan worden ingeschakeld vanwege de veiligheidsvergrendeling, de snijgereedschappen nog steeds met een handmatig startmechanisme kunnen worden ingeschakeld.

### 2.4 Aanvullende veiligheidsinstructies voor apparaten met opvangbak

- Schakel de hakselaar uit voordat u de opvangbak bevestigt of verwijdert.

### 3. Toepassingsgebied

Dit apparaat is alleen bedoeld voor privégebruik en niet voor professioneel gebruik. De hakselaar is ontworpen voor het versnipperen van organisch materiaal zoals bijv. droge plantenresten, takken en twijgen.

Het apparaat mag niet worden gebruikt voor commercieel gebruik. Elke andere toepassing die verder gaat, wordt beschouwd als niet in overeenstemming met het beoogde gebruik.

**Levensgevaar door niet reglementair gebruik!**

**⚠ WAARSCHUWING! Lees voor de ingebruikname van het apparaat deze handleiding voor uw eigen veiligheid en de algemene veiligheidsvoorschriften grondig door. Als u het apparaat aan derden geeft om te gebruiken, dient u deze gebruiksaanwijzing altijd mee te leveren.**

### 4. Lijst van de verpakkingsinhoud

- Verwijder het verpakkingsmateriaal.
- Verwijder de verpakkings- en transportbeveiligingen (indien aanwezig).
- Controleer of de leveringsomvang compleet is.
- Controleer het apparaat en de accessoires op transportschade.
- Bewaar de verpakking, indien mogelijk, tot het verstrijken van de garantie. Vervolgens milieuvriendelijk afvoeren.

**⚠ WAARSCHUWING: Verpakkingsmateriaal is geen speelgoed voor kinderen! Kinderen mogen niet met plastic zakken spelen! Er bestaat gevaar op verstikking!**

- 1x stille hakselaar
- 2x wielset
- 2x standaardset
- 1x opvangbak
- 1x basisframe
- 1x zak voor kleine onderdelen
- 1x stelschroef
- 1x moersleutel
- 1x gebruikshandleiding

**⚠ Als er onderdelen ontbreken of beschadigd zijn, dient u contact op te nemen met uw dealer.**

### 5. Gebruikshandleiding

**⚠ WAARSCHUWING: Het kan zijn dat u hulp nodig heeft bij het verwijderen van de verpakking en het monteren van de machine.**

Nadat u de hakselaar heeft uitgepakt en gecontroleerd op beschadigingen of defecten, moet u het volgende doen.

#### 5.1 Montage van de tuinhakselaar

- Draai de hakselaar om.
- Klap beide poten naar boven en steek de bijgeleverde wielas door de daarvoor bestemde openingen (afb. 2).

- Schuif de twee onderlegingen rechts en links over de wielas (afb. 3).
- Plaats de meegeleverde afstandshulzen op de wielassen. Monteer vervolgens de wielen en tenslotte de borgmoer met de wieldop.

**⚠ WAARSCHUWING: Wees voorzichtig met het kantelen van het apparaat op de wielen, want de gewichtsverdeling is uit balans als het apparaat wordt gekanteld en op wielen wordt getransporteerd.**

#### 5.2 Opvangbak (afb. 4)

- Schuif de opvangbak in het basisframe. Zorg ervoor dat de opvangbak over de geleiderails loopt.
- Vergrendel de opvangbak in positie met de veiligheidsschakelaar door de veiligheidsschakelaar naar boven te duwen .

#### De opvangbak legen

Als u door de uitsparingen aan de bovenzijde van het basisframe kijkt, kunt u zien hoeveel versnipperd materiaal er in de opvangbak zit. Leeg de opvangbak altijd op tijd om overvulling te voorkomen.

Ga hierbij als volgt te werk:

- a) Schakel het apparaat uit met de STOP-schakelaar.
- b) Druk de veiligheidsschakelaar omlaag  (afb. 4).
- c) Maak de opvangbak los. Neem de opvangbak naar voren toe weg.

### 6. Bedrijf

#### 6.1 Aan/uit-schakelaar (afb. 5)

- Druk op de groene START-knop (1) om de hakselaar in te schakelen.
- Druk op de rode STOP-knop (2) om de hakselaar uit te schakelen.

**⚠ AANWIJZING: Het apparaat is voorzien van een veiligheidsschakelaar, zodat het beveiligd is tegen onvoorziene herstarten na een stroomstoring.**

#### 6.2 Richtingsschakelaar (afb. 6)

**⚠ Deze hakselaar beschikt over een automatische overbelastingsbeveiliging en een richtingsschakelaar.**

In geval van een plotselinge blokkering kan het apparaat automatisch (3 sec.) de draairichting veranderen. Het materiaal wordt weer terug getransporteerd (5 sec.). Om schade aan de motor te voorkomen, schakelt de overbelastingsschakelaar (1) automatisch de netaansluiting uit.

Als het snijmes na 5 seconden nog steeds vastzit, zodat de motor niet kan draaien, drukt u op de richtingsschakelaar REVERSE (2). Het snijmes draait in tegengestelde richting en laat het materiaal los zodat u het kunt verwijderen. Druk op de groene START-knop (3) om de hakselaar in te schakelen.

## 6.3 Demontage

Onder bepaalde omstandigheden, bijvoorbeeld bij opslag na gebruik, kan de machine worden gedemonteerd door de montagestappen in omgekeerde volgorde van de eerder beschreven volgorde uit te voeren.

## 6.4 Bedieningsinstructies

### Toevoer

Plaats het te versnipperen materiaal aan de rechterzijde van de trechter. Het snijmes trekt automatisch het materiaal aan.

 **Voorzichtig! Als het materiaal dat door het snijmes naar binnen wordt getrokken te lang is, zodat het uit het apparaat steekt, kan het wegslaan! Neem een veilige afstand in acht!**

 **Waarschuwing! Gebruik altijd de stamper (afb. 7) om materiaal in de vultrechter te duwen. Gebruik nooit alleen uw handen! Bewaar de stamper na gebruik op een veilige plaats.**

- Voer alleen zo veel materiaal in dat de invoertrechter niet verstopt raakt.
- Versnipper tuinafval dat een paar dagen heeft gelegen en dat verwelkt en vochtig is, afgewisseld met takjes. Dit voorkomt dat het snijmes blokkeert.
- Doe geen zacht materiaal, zoals keukenafval, in de hakselaar in plaats van het te composteren.
- Zwaar vertakt materiaal met bladeren moet volledig zijn versnipperd voordat er nieuw materiaal kan worden toegevoegd.
- Zorg ervoor dat het versnipperde materiaal vrij uit het uitwerpkanaal kan vallen - gevaar voor ophoping!
- De ventilatiesleuven mogen niet worden afgedekt door de afvalbak of het versnipperde materiaal.

## 6.5 Instellen van het snijmechanisme (Afb. 8)

Het contrames 2 moet zo worden ingesteld dat het een afstand van 0 mm tot 0,50 mm van het snijmes 1 heeft (afb. 8). Deze afstand moet worden aangehouden om een doeltreffende werking van het apparaat te garanderen.

**Aanwijzing:** Zachte materialen of natte takken kunnen worden gescheurd in plaats van schoon te worden gezaagd als de mesafstand verkeerd is ingesteld. Hetzelfde probleem wordt ook veroorzaakt door het veelvuldige gebruik van stomp geworden, versleten tegenmesses. Aan de rechterzijde van de hakselaar vindt u de messtelschroef (3). Draai de schroef naar rechts om de afstand aan te passen.

1. Voor lichtere materialen, die gemakkelijk kunnen worden gesneden, draait u de schroef een halve slag (0,50 mm) met de klok mee.
2. Als u zware materialen (zoals hardere of grote stukken) wilt versnipperen, kan het nodig zijn deze twee keer door de hakselaar te laten lopen; het materiaal wordt in de eerste doorvoer gekneusd en pas in de tweede doorvoer gesneden. Om de stelschroef (3) los te draaien, draait u de schroef een halve slag tegen de wijzers van de klok in.
3. Nadat u de instelling hebt aangebracht, controleert

u of de messen effectief snijden. Om schade aan de hakselaar te voorkomen, moet u ervoor zorgen dat het snijmes het contrames niet raakt.

## AANWIJZING:

1. Zorg ervoor dat het tuinafval zich niet ophoopt voor het versnipperen, want dan begint het te composteren, wordt het vochtig en zal bij het versnipperen de mesmodule verstopt raken. Droog materiaal helpt in de meeste gevallen om de uitwerpschacht vrij te houden. Neem altijd wat droge takken om de mesmodule te reinigen.
2. Controleer bij het versnipperen regelmatig de hoeveelheid versnipperd materiaal onder de uitwerpschacht of in de opvangbak.
3. Verzamel nooit zoveel versnipperd materiaal dat het in de uitwerpschacht van de hakselaar terecht komt.
4. Als de opvangbak vol is, schakelt u de tuinhakselaar uit met de AAN/UIT-schakelaar en maakt u de bak leeg.

## WAARSCHUWING!

Steek uw handen niet in de uitwerpschacht van de hakselaar om het versnipperde materiaal te verwijderen als de hakselaar is ingeschakeld of is aangesloten op het elektriciteitsnet.

**AANWIJZING:** Schakel de tuinhakselaar niet uit tijdens normaal gebruik zolang er nog hakselproduct in de mesmodule aanwezig is. Als de hakselaar te vroeg wordt uitgeschakeld, kunnen eventuele restanten van het materiaal in de hakselaar de mesmodule verstoppen en de motor vertragen als u de hakselaar weer inschakelt.

## 7. Foutoplossing

### Motor loopt niet

- De overbelastingsbeveiliging is geactiveerd.
  - Druk op de overbelastingsschakelaar (2) (evt. eerst de motor 1-2 minuten laten afkoelen) om de overbelastingsbeveiliging te deactiveren.
  - Druk op de richtingsschakelaar REVERSE. Het snijmes draait in tegengestelde richting en laat het materiaal los zodat u het kunt verwijderen. Druk op de groene START-knop om de hakselaar in te schakelen.
- Stroomuitval
  - Controleer de voedingskabel, de stekker en de zekering van uw huisaansluiting en de aardlekschakelaar.
- De veiligheidsschakelaar op de opvangbak is niet in de juiste positie vergendeld.
  - Zorg ervoor dat de opvangbak in de juiste positie staat en vergendeld is.

### Te versnipperen materiaal wordt niet naar binnen getrokken

- Het snijmes loopt naar achteren.
  - Verander de draairichting.
- Het materiaal zit vast in de vultrechter
  - Druk op de richtingsschakelaar REVERSE (2). Trek het materiaal uit de vultrechter.



- Voer dikke takken zodanig opnieuw in, dat het snijmes niet eerst al gesneden inkepingen raakt.

## De vulopening is verstopt

- Trek de takken uit de vulopening. Gebruik de stamper om takken naar binnen te duwen of los te maken.

 **Voorzichtig! Wijzig de draairichting pas in de gewenste positie nadat de hakselaar volledig tot stilstand is gekomen.**

## 8. Reiniging en onderhoud

### WAARSCHUWING!

Zorg ervoor dat de tuinhakselaar is uitgeschakeld en van het stroomnet is losgekoppeld, voordat u reinigings- en onderhoudswerkzaamheden aan het apparaat uitvoert. Draag altijd stevige veiligheidshandschoenen bij het reinigen van de snijmesses.

1. Om de prestaties van de tuinhakselaar in stand te houden, moet deze schoon worden gehouden.
2. Maak de tuinhakselaar altijd direct na gebruik schoon.
3. Laat het versnipperde materiaal niet drogen en verhard op de oppervlakken van de tuinhakselaar. Dit heeft een direct negatief effect op de snijprestatie.
4. Zorg ervoor dat de vultrechter en uitwerpschacht schoon en vrij van afvalmateriaal wordt gehouden.
5. Zorg ervoor dat alle moeren, bouten en schroeven goed vastzitten.
6. Laat defecte of versleten onderdelen altijd repareren of vervangen door gekwalificeerd personeel.
7. Gebruik geen reinigingsmiddelen of oplosmiddelen, omdat deze onherstelbare schade aan uw machine kunnen veroorzaken. Chemicaliën kunnen de kunststofonderdelen aantasten.
8. De sterkte van de bevestigingsschroeven van het frame moet van tijd tot tijd worden gecontroleerd.
9. Om de hakselaar te beschermen tegen corrosie bij langdurige opslag, dient u het snijmes te behandelen met milieuvriendelijke olie.

### VOORZICHTIG

1. Draai de stelschroef van het snijmechanisme niet te strak aan, want dat zal de levensduur van de hakselaar verkorten.
2. Laat uw tuinhakselaar controleren en onderhouden door gekwalificeerde onderhoudstechnici. Probeer het apparaat niet zelf te repareren, tenzij u daarvoor gekwalificeerd bent.

## 9. Opslag

Om de hakselaar te beschermen tegen corrosie bij langdurige opslag, dient u het snijmes te behandelen met milieuvriendelijke olie.

Zorg ervoor dat de tuinhakselaar grondig is gereinigd

voordat u deze opbergt op een schone, droge plaats buiten het bereik van kinderen.

## 10. Reparatedienst

 **Let op! Elektrotechnische werkzaamheden mogen enkel door een elektricien resp. gekwalificeerde klantenservicewerkplaats uitgevoerd worden!**

Beschrijf de door u vastgestelde storing als een apparaat ter reparatie wordt opgestuurd.

## 11. Afvoeren en milieubescherming

Mocht deze hakselaar op een dag zo intensief gebruikt worden, dat hij vervangen moet worden of u er geen gebruik meer van kunt maken, houd dan rekening met het milieu. Elektrische apparaten, accessoires en verpakkingen horen niet thuis in het normale huishoudelijk afval, maar moeten op een milieuvriendelijke manier worden hergebruikt in overeenstemming met de lokale regelgeving.



**Uitsluitend voor EU-landen**

**Gooi elektrische apparaten niet weg met het huishoudelijk afval!**

Overeenkomstig de Europese richtlijn 2012/19/EG voor oude elektrische- en elektronische apparaten (WEEE) en de omzetting in nationaal recht moet verbruikte elektrische apparatuur gescheiden worden ingezameld en voor recyclingdoeleinden worden gebruikt.

Recycling-alternatief voor het retourneren:

De eigenaar van het elektrische apparaat is als alternatief in plaats van het retourneren, verplicht om mee te werken aan een vakkundige recycling als het houderschap dit verplicht. Het oude apparaat kan hiertoe ook worden overgelaten aan een afvalverwerkingsstation die het recycelen overeenkomstig de nationale recyclingsvoorschriften en afvalvoorschriften verwerkt. Uitgesloten hiervan zijn de bij de machine geleverde accessoireonderdelen en hulpmiddelen zonder elektrische bestanddelen.

## 12. Technische gegevens

### Stille elektrische hakselaar ILH 3000 A

Nominale spanning	V~	230-240
Nominale frequentie	Hz	50
Nominaal vermogen	W	3000 (P40)
Stationair toerental	omw/min	60
Maximale takdikte	mm	≤44
Opvangbak	liter	60
Gewicht	kg	23,5
Geluidsdruk niveau	dB(A)	70,3 (K=3 dB(A))
(EN 50434:2014)		
gemeten geluidsvermogensniveau		
$L_{WA}$ (2000/14/EG)	dB(A)	90,1 (K=2,36 dB(A))

Bedrijfstijd SP40 (volle belasting: 40 seconden, stationair bedrijf: 60 sec.)

Beschermingsklasse II; beschermingsklasse IPX4

Technische en optische wijzigingen kunnen in de loop van de verdere ontwikkeling zonder voorafgaande kennisgeving worden aangebracht. Alle informatie in deze gebruiksaanwijzing is daarom zonder waarborg. Juridische claims op basis van de gebruiksaanwijzing kunnen daarom niet worden ingediend.

### 13. Reserveonderdelen

Heeft u accessoires of onderdelen nodig, neem dan contact op met onze servicedienst.

Gebruik bij de werkzaamheden met dit apparaat geen accessoires, behalve die door ons bedrijf worden aanbevolen. Anders kunnen de bediener of de in de omgeving aanwezige omstanders ernstig letsel oplopen of kan het apparaat worden beschadigd.

Bij het bestellen van reserveonderdelen moeten de volgende gegevens worden vermeld:

- Type machine
- Artikelnummer van de machine

# Elektryczny cichy rozdrabniacz

<b>SPIS TREŚCI</b>	<b>Strona</b>
<b>Rysunki</b>	1 - 4
<b>1. Ogólne wskazówki bezpieczeństwa dla elektronarzędzi</b>	PL-2
1.1 Stanowisko pracy	
1.2 Bezpieczeństwo elektryczne	
1.3 Bezpieczeństwo osób	
1.4 Użycie i pielęgnacja sprzętu elektrycznego	
1.5 Konserwacja	
<b>2. Wskazówki bezpieczeństwa dla rozdrabniacza ogrodowego</b>	PL-3
2.1 Przygotowanie	
2.2 Obsługa	
2.3 Konserwacja i przechowywanie	
2.4 Dodatkowe instrukcje bezpieczeństwa dla urządzeń z napełnianiem worków	
<b>3. Obszar zastosowania</b>	PL-6
<b>4. Lista zawartości opakowania</b>	PL-6
<b>5. Instrukcja obsługi</b>	PL-6
5.1 Montaż rozdrabniacza ogrodowego	
5.2 Pojemnik zbierający	
<b>6. Eksploatacja</b>	PL-6
6.1 Włącznik / wyłącznik	
6.2 Przełącznik kierunku obrotu	
6.3 Demontaż	
6.4 Instrukcje dotyczące obsługi	
6.5 Ustawianie narzędzia tnącego	
<b>7. Opis błędów</b>	PL-7
<b>8. Czyszczenie i konserwacja</b>	PL-8
<b>9. Przechowywanie</b>	PL-8
<b>10. Serwis naprawczy</b>	PL-8
<b>11. Postępowanie z odpadami i ochrona środowiska</b>	PL-8
<b>12. Dane techniczne</b>	PL-8
<b>13. Części zamienne</b>	PL-9
<b>Gwarancja</b>	
<b>Deklaracja zgodności</b>	
<b>Serwis</b>	

## 1. Ogólne wskazówki bezpieczeństwa dla elektronarzędzi

Wszystkie instrukcje i wskazówki ostrzegawcze należy dokładnie przeczytać. Nieprzestrzeganie instrukcji i wskazówek ostrzegawczych może prowadzić do porażenia prądem, pożaru i / lub poważnych obrażeń. Instrukcje i wskazówki ostrzegawcze należy odpowiednio przechowywać. Pod pojęciem „urządzenia” rozumie się tutaj urządzenie zasilane elektrycznie, albo z zasilaniem sieciowym (za pomocą przewodu zasilającego) lub z zasilaniem na baterie (bez przewodu zasilającego).

### 1.1 Stanowisko pracy

- Obszar roboczy zawsze należy utrzymywać w czystym, dobrze posprzątanym i dobrze oświetlonym stanie. Nieuporządkowane i ciemne obszary są zagrożone wypadkami.
- Urządzenie nie może być eksploatowane w obszarach zagrożonych wybuchem, takich jak np. środowisko zapalnych cieczy, gazów lub pyłów. Urządzenie może powodować iskry, które mogą doprowadzić do wybuchu pyłów lub oparów.
- Podczas pracy z urządzeniem inne osoby, zwłaszcza dzieci, muszą zawsze zachowywać bezpieczną odległość. Wskutek zakłóceń spowodowanych przez innych można stracić kontrolę nad urządzeniem.

### 1.2 Bezpieczeństwo elektryczne

- Napięcie sieciowe musi zawsze być zgodne z odpowiednimi danymi dotyczącymi napięcia na tabliczce znamionowej urządzenia.
- Wtyczka zasilania sieciowego urządzenia musi pasować do gniazda sieciowego. Wtyczka nie może być w żaden sposób zmieniana. Nie używać żadnych wtyczek adapterowych wraz z urządzeniami elektrycznymi z uziemieniem ochronnymi. Niezmienione wtyczki i pasujące gniazda zmniejszają ryzyko porażenia prądem.
- Należy unikać wszelkiego kontaktu z uziemionymi powierzchniami, jak np. rury, grzejniki, piece i lodówki. Istnieje zwiększone ryzyko porażenia prądem, jeżeli ciało jest uziemione.
- Urządzenie trzymać z dala od deszczu i wilgoci. Wnikanie wody do urządzenia zwiększa ryzyko porażenia prądem.
- Nie wykorzystywać kabla niezgodnie z przeznaczeniem w celu przenoszenia

urządzenia, do jego zawieszania lub wyciągania wtyczki z gniazda. Kabel przechowywać z dala od źródła ciepła, oleju, ostrych krawędzi i ruchomych części. Uszkodzone lub zaplątane kable zwiększają ryzyko porażenia prądem.

- W przypadku (konieczności) pracy z urządzeniem na zewnątrz należy używać wyłącznie przedłużaczy, które są odpowiednie również do użytku na zewnątrz. Zastosowanie przedłużacza odpowiedniego do zastosowania na zewnątrz zmniejsza ryzyko porażenia prądem.
- Jeżeli eksploatacja urządzenia w wilgotnym środowisku jest nieunikniona, w każdym przypadku należy używać wyłącznika ochronnego prądowego. Zastosowanie wyłącznika ochronnego prądowego zmniejsza ryzyko porażenia prądem.

### 1.3 Bezpieczeństwo osób

- Zachować ostrożność, uważać na wykonywaną pracę i ostrożnie obchodzić się z urządzeniem elektrycznym. Nie używać urządzenia będąc w stanie zmęczenia lub choroby, bądź pod wpływem narkotyków, alkoholu lub leków. Chwila nieuwagi podczas użytkowania urządzenia może spowodować ciężkie obrażenia.
- Nosić środki ochrony osobistej i zawsze nosić okulary ochronne. Noszenie środków ochrony osobistej, takich jak maska przeciwpyłowa, antypoślizgowe buty ochronne, kask ochronny lub ochrona uszu, w zależności od rodzaju i zastosowania urządzenia, zmniejsza ryzyko obrażeń.
- Unikać niezamierzonego uruchomienia. Przed podłączeniem do zasilania upewnić się, że urządzenie jest wyłączone. Jeżeli podczas przenoszenia urządzenia palec znajduje się na przełączniku lub urządzenie jest włączone w momencie podłączenia do zasilania, może to z łatwością doprowadzić do wypadku.
- Przed włączeniem urządzenia usunąć wszystkie narzędzia do regulacji lub klucze płaskie. Narzędzie lub klucz pozostające w obracającej się części urządzenia może prowadzić do obrażeń.
- Unikać nietypowej pozycji ciała. Zadbaj o stabilną pozycję i stale utrzymywać równowagę. Pozwala to lepiej kontrolować urządzenie w nieoczekiwanych sytuacjach.
- Zawsze nosić odpowiednią odzież roboczą.

Nie zakładać szerokiej odzieży lub biżuterii. Nie zbliżać włosów, odzieży, rękawic do części znajdujących się w ruchu. Luźne lub szerokie ubrania, biżuteria lub długie włosy mogą zostać łatwo pochwycone przez poruszające się części.

- Jeżeli można zamontować urządzenia do odciągania pyłu i wyłapujące pył, należy upewnić się, że są podłączone i są prawidłowo używane. Zastosowanie takiego urządzenia może zmniejszyć zagrożenia spowodowane pyłem.

## 1.4 Użycie i pielęgnacja sprzętu elektrycznego

- Urządzenia nie należy przeciążać. Do pracy używać wyłącznie odpowiedniego urządzenia. Dzięki odpowiedniemu urządzeniu można lepiej i bezpieczniej pracować w podanym zakresie mocy.
- Nie używać urządzenia, którego przełącznik jest uszkodzony. Urządzenie, którego nie można już ani włączyć ani wyłączyć, jest niebezpieczne i musi zostać naprawione.
- Usunąć wtyczkę zasilania z gniazda i / lub wyjąć baterię przed przystąpieniem do regulacji urządzenia, wymiany osprzętu lub odłożeniem urządzenia. Ten środek ostrożności zapobiega niezamierzonemu uruchomieniu urządzenia.
- Nieużywane elektronarzędzia zawsze należy przechowywać poza zasięgiem dzieci. Nigdy nie zezwalać osobom, które nie zapoznały się z urządzeniem lub nie przeczytały niniejszych instrukcji, na używanie urządzenia. Urządzenia zasilane elektrycznie są niebezpieczne, jeżeli są używane przez niedoświadczone osoby.
- Urządzenie regularnie konserwować i odpowiednio pielęgnować. Sprawdzać, czy ruchome części działają prawidłowo i nie ulegają zakleszczeniu, czy części nie są uszkodzone lub są tak uszkodzone, że działanie urządzenia jest zakłócone. Wszystkie uszkodzone komponenty naprawić przed użyciem urządzenia. Przyczyną wielu wypadków jest nieprawidłowa konserwacja urządzenia.
- Zadać o ty, by narzędzia tnące (wkładki) były czyste i naostrzone. Starannie konserwowane narzędzia tnące o ostrych krawędziach tnących w mniejszym stopniu ulegają zakleszczeniu i są łatwiejsze w prowadzeniu.
- Urządzenia, akcesoriów, wkładek itd. należy

używać zgodnie z niniejszymi instrukcjami. Należy przy tym uwzględnić warunki pracy i pracę do wykonania.

Użycie urządzeń elektrycznych do innych zastosowań niż przewidziane może prowadzić do niebezpiecznych sytuacji.

## 1.5 Konserwacja

- Naprawy urządzeń zlecać wyłącznie wykwalifikowanej specjalistycznej firmie z wykorzystaniem oryginalnych części zamiennych lub naszemu serwisowi. Zapewnia to bezpieczeństwo urządzenia.

## 2. Wskazówki bezpieczeństwa dla rozdrabniacza ogrodowego

- Nosić rękawice ochronne, okulary ochronne i ochronę uszu. Nie nosić luźnych ubrań.
- Zawsze stać w bezpiecznej pozycji z zachowaniem równowagi. Nie nachylać się do maszyny.
- W trakcie eksploatacji maszyna musi stać prosto na stabilnej powierzchni.
- Upewnić się, że wszystkie śruby i nakrętki zostały solidnie dociągnięte przed użyciem.
- Maszynę używać wyłącznie w suchych warunkach i nigdy w deszczowej pogodzie na zewnątrz.
- Maszyny nigdy nie używać z uszkodzonymi urządzeniami zabezpieczającymi lub bez urządzeń zabezpieczających.
- Trzymać ręce, inne części ciała i odzież z dala od lejka zasypowego i otworu wyladowczego.
- Nigdy nie zbliżać się twarzą i resztą ciała w pobliże lejka zasypowego.
- Nie pozostawiać maszyny bez nadzoru, wyłączając silnik i wyjąć wtyczkę zasilania.
- Do wlotu nie wolno wprowadzać twardych przedmiotów, takich jak kamienie, butelki, puszki lub elementy metalowe. Wskutek tego maszyna może zostać uszkodzona.
- W przypadku blokady maszyny, wyłączyć silnik i wyjąć wtyczkę zasilania, wyjąć wszystkie przedmioty i sprawdzić maszynę pod kątem uszkodzeń.
- Przepalenie się bezpiecznika lub wyzwolenie zabezpieczenia przeciążeniowego oznacza przeciążenia maszyny i / lub to, że zbyt wiele urządzeń jest podłączonych do tego samego

przedłużacza. Znaleźć i usunąć przyczynę. Nie montować silniejszego bezpiecznika.

- Nie ciągnąć za przedłużacz. Nie naprężać kabla. Wskutek tego wtyczka lub izolacja mogą zostać uszkodzone. Tego typu uszkodzenie nie jest widoczne, lecz może być niebezpieczne.
- Przedłużacz zawsze trzymać z dala od maszyny. Wyjąć wtyczkę z gniazda i dokładnie sprawdzać kabel pod kątem uszkodzenia i oznak starzenia. Maszyny nigdy nie używać z uszkodzonym przedłużaczem.
- Jeżeli kabel jest uszkodzony, należy go wymienić w specjalistycznej firmie, aby uniknąć nieszczęśliwych wypadków.
- Nigdy nie przesuwac maszyny, ciągnąc kabel. Maszyna nie może być przemieszczana podczas pracy silnika.
- Przed pierwszym użyciem rozdrabniacz musi zostać zmontowany zgodnie z przepisami.
- Używać wyłącznie przedłużaczy, które są zatwierdzone do użytku na zewnątrz.
- Przed użyciem urządzenia upewnić się, że kable są w nienagannym stanie.
- Zawsze wyłączać rozdrabniacz przed wyjęciem kabla lub przedłużacza z gniazda.
- Dzieci i zwierzęta muszą przebywać z dala od rozdrabniacza. Wszystkie pozostałe osoby muszą znajdować się w bezpiecznej odległości od rozdrabniacza w trakcie jego eksploatacji.
- Nigdy nie zezwalać dzieciom i osobom, które nie przeczytały niniejszych instrukcji lub nie zapoznały się z rozdrabniaczem, na używanie urządzenia.
- Użytkownik urządzenia ponosi odpowiedzialność w stosunku do osób trzecich podczas pracy przy użyciu rozdrabniacza.
- Rozdrabniacz może być używany wyłącznie zgodnie z przeznaczeniem.

 **WSKAZÓWKA OSTRZEGAWCZA:** To urządzenie ma obrotowe noże tnące!

 **WSKAZÓWKA OSTRZEGAWCZA:** Noże tnące nie zatrzymują się całkowicie natychmiast po wyłączeniu urządzenia.

- Wyłączyć rozdrabniacz, wyjąć wtyczkę z gniazda i poczekać do całkowitego zatrzymania się noża tnącego przed wykonywaniem prac konserwacyjnych i czyszczeniach.

- Zabrania się usuwania lub modyfikowania elektrycznych lub mechanicznych urządzeń zabezpieczających.
- Rozdrabniacz używać wyłącznie przy świetle dziennym lub dobrym oświetleniu sztucznym.
- Nigdy nie chwytać rękoma do lejka zasypowego lub otworu wyrzutu.
- W przypadku stwierdzenia dziwnych wibracji rozdrabniacza, wyłączyć silnik i niezwłocznie sprawdzić przyczynę zakłócenia. Wibracje stanowią zasadniczo oznakę usterki.
- Przed użyciem rozdrabniacza sprawdzić nóż tnący pod kątem stabilnego osadzenia. Urządzenie może być eksploatowane wyłącznie z prawidłowo umieszczonym nożem tnącym.
- Przed użyciem rozdrabniacz musi zostać starannie zbadany. Pracować wyłącznie z urządzeniami, które znajdują się w prawidłowym stanie. W przypadku stwierdzenia jakiegokolwiek uszkodzenia lub błędu na urządzeniu, które mogą stanowić ryzyko dla użytkownika, urządzenie może być używane dopiero po naprawie uszkodzenia.
- Ze względów bezpieczeństwa zużyte lub uszkodzone części należy niezwłocznie wymienić. Używać wyłącznie oryginalnych części zamiennych. Zastosowanie innych części niż oryginalne może powodować zakłócenia w działaniu i obrażenia.
- Rozdrabniacza używać wyłącznie w miejscach, w których jest on chroniony przed wodą. Urządzenie nie może być narażone na działanie deszczu.
- Rozdrabniacz należy przechowywać w suchym i bezpiecznym miejscu poza zasięgiem dzieci.
- Użycie tego urządzenia przez młodsze lub niepełnosprawne i niedołączone osoby może następować wyłącznie pod nadzorem.
- Dzieci w pobliżu urządzenia muszą pozostawać pod nadzorem, aby zapewnić, że nie będą się bawić urządzeniem.

## 2.1 Przygotowanie

- Nie pozwalać dzieciom na pracę z tym urządzeniem.
- Nie używać urządzenia w obecności osób obserwujących.
- Podczas eksploatacji zawsze nosić ochronę uszu i okulary ochronne.
- Unikać odzieży o luźnym dopasowaniu lub z wiszącymi paskami i tasienkami.

- Maszyny używać wyłącznie przy dużej wolnej przestrzeni (np. nie w pobliżu ściany lub innych stałych obiektów) i na stałym, płaskim podłożu.
- Maszyny nigdy nie eksploatować na brukowanym podłożu lub żwirze, gdzie wystające elementy mogłyby spowodować obrażenia.
- Przed włączeniem maszyny sprawdzić wszystkie śruby, nakrętki, trzpienie lub inne środki mocujące pod kątem bezpiecznego osadzenia, a także obecność urządzeń ochronnych i ekranujących. Wymienić uszkodzone i nieczytelne naklejki.
- Jeżeli maszyna zaczyna się zatykać, przed usunięciem zatoru wyłączyć zasilanie (rozdrabniacz musi być odłączony od sieci). Jednostkę zasilającą utrzymywać w stanie wolnym od odpadów i innych osadów, aby uniknąć uszkodzenia i możliwego zapalenia. Pamiętać, że podczas obsługi mechanizmu włączania maszyn napędzanych silnikami narzędzia tnące nadal się poruszają.
- Wszystkie urządzenia ochronne i odprowadzające utrzymywać w dobrym stanie.
- Nie manipulować przy ustawieniach regulatora silnika. Regulator kontroluje bezpieczną maksymalną prędkość roboczą i chroni silnik oraz wszystkie ruchome części spowodowane przed uszkodzeniami spowodowanymi zbyt wysokimi prędkościami. W przypadku problemów skontaktować się ze specjalistyczną firmą.

### 2.2 Obsługa

- Przed włączeniem maszyny zajrzeć w komorę napełniania, aby upewnić się, że jest pusta.
- Nie zbliżać się twarzą i ciałem do otworu załadawczego.
- Do lejka zasypowego lub otworu wyrzutu nie wprowadzać ani rąk ani innych części ciała wciąż lub odzieży.
- Zawsze stać pewnie na obu stopach na podłożu. Nie nachylać się nad urządzeniem. Przy wprowadzeniu materiału nigdy nie stać wyższej niż powierzchnia, na której stoi maszyna.
- Podczas prac z maszyną zawsze pozostawać z dala od obszaru wyrzutu.
- W trakcie wprowadzania materiału bardzo dokładnie uważać, żeby do maszyny nie dostały się do niej metalowe elementy, kamienie, butelki, puszki lub inne przedmioty obce.
- Jeżeli mechanizm tnący zaczyna dotykać obcego obiektu lub jeżeli maszyna zacznie powodować dziwne dźwięki lub wibracje, wyłączyć zasilanie i pozostawić maszynę do zatrzymania (rozdrabniacz musi być odłączony od sieci), a następnie postępować w następujący sposób:
  1. sprawdzić uszkodzenie.
  2. sprawdzić pod kątem luźnych części i dokręcić je.
  3. wymienić każdy uszkodzony element konstrukcyjny lub naprawić przy użyciu części zamiennych z równoważną specyfikacją.
- Nie dopuścić, żeby obrabiany materiał gromadził się w strefie wyrzutu, ponieważ może to uniemożliwić prawidłowe wyrzucanie lub spowodować efekt ponownego wprowadzenia materiału przez otwór załadawczy.

- Rozdrabniacz wyłączać zawsze (jednostka zasilająca musi być odłączona od sieci) w przypadku opuszczenia obszaru roboczego.
- Maszyna nie może być przechylana przy włączonym silniku.

### 2.3 Konserwacja i przechowywanie

- Jeżeli maszyna zostaje wyłączona w celu konserwacji, przeglądu, przechowywania lub wymiany akcesoriów, (jednostka zasilająca musi być odłączona od sieci), należy upewnić się, że wszystkie ruchome części uległy zatrzymaniu, a ewentualne klucze zostały wyjęte. Przed każdym przeglądem, regulacją itp. maszynę pozostawić do ostygnięcia.
- Przy konserwacji narzędzi tnących upewnić się, że nawet jeżeli źródło zasilania nie może włączyć się z powodu ochronnego urządzenia blokujące, narzędzia tnące mogą być nadal włączane przez ręczny mechanizm uruchamiania.

### 2.4 Dodatkowe instrukcje bezpieczeństwa dla urządzeń z pojemnikiem zbierającym

- Przed zakładaniem lub usuwaniem pojemnika zbierającego rozdrabniacz należy wyłączyć.

### 3. Obszar zastosowania

To urządzenie jest przeznaczone wyłącznie do użytku prywatnego, a nie do użytku profesjonalnego. Rozdrabniacz jest dostosowany do rozdrabniania materiału organicznego, takiego jak np. suche pozostałości roślin, gałęzie i konary.

Urządzenie nie może być eksploatowane przemysłowo. Inne wykraczające poza to zastosowanie nie jest zgodne z przeznaczeniem.

**Ryzyko obrażeń z powodu niezgodnego z przeznaczeniem użytkowania!**

**⚠ WSKAZÓWKA OSTRZEGAWCZA!** Przed uruchomieniem urządzenia dla własnego bezpieczeństwa należy dokładnie przeczytać niniejszy podręcznik i ogólne wskazówki bezpieczeństwa. W przypadku przekazywania urządzenia osobom trzecim zawsze należy dołączać niniejszą instrukcję obsługi.

### 4. Lista zawartości opakowania

- Usunąć materiał opakowaniowy.
- Usunąć materiał opakowaniowy i zabezpieczenia opakowaniowe / transportowe (o ile występują).
- Sprawdzić, czy dostawa jest kompletna.
- Sprawdzić urządzenie i elementy wyposażenia pod kątem szkód transportowych.
- Zachować opakowanie w miarę możliwości do końca okresu gwarancyjnego. Następnie usunąć jako odpady w sposób przyjazny dla środowiska.

**⚠ WSKAZÓWKA OSTRZEGAWCZA:** Materiał opakowaniowy nie jest zabawką dla dzieci! Dzieci nie mogą bawić się plastikowymi workami! Istnieje niebezpieczeństwo uduszenia się!

- 1x cichy rozdrabniacz
- 2x zestaw kółek
- 2x zestaw stojaka
- 1x pojemnik zbierający
- 1x rama podstawowa
- 1x torebka z małymi częściami
- 1x śruba nastawcza
- 1x klucz płaski
- 1x instrukcja obsługi

**⚠** Jeżeli brakuje części lub są one uszkodzone, należy zwrócić się do swojego sprzedawcy.

### 5. Instrukcja obsługi

**⚠ WSKAZÓWKA OSTRZEGAWCZA:** Przy zdejmowaniu opakowania i montażu maszyny może być potrzebna pomoc.

Po rozpakowaniu rozdrabniacza i sprawdzeniu go pod kątem uszkodzeń lub wad należy wykonać następujące czynności.

#### 5.1 Montaż rozdrabniacza ogrodowego

- Obrócić rozdrabniacz.
- Obie nogi rozłożyć w górę, a dostarczoną oś koła

przeprowadzić przez przewidziane do tego otwory (rys. 2).

- Obie podkładki wsunąć po prawej i lewej osi koła (rys. 3).
- Dostarczone tulejki dystansowe umieścić na osiach kół. Następnie założyć koła, a później nakrętkę zabezpieczającą z kolpakiem na koło.

**⚠ WSKAZÓWKA OSTRZEGAWCZA:** Uważać przy przechylaniu urządzenia na kółkach, ponieważ jego rozkład masy jest niezrównoważony podczas przechylania i przejazdu w trakcie transportu.

#### 5.2 Pojemnik zbierający (rys. 4)

- Pojemnik zbierający wsunąć do ramy podstawowej. Upewnić się, że pojemnik zbierający przechodzi nad szynami prowadzącymi.
- Zablockować pojemnik zbierający za pomocą przełącznika bezpieczeństwa w jego pozycji, naciskając przełącznik preselekcji w górę .

#### Opróżnianie pojemnika zbierającego

Spoglądając przez wgłębienie na górze ramy podstawowej można zobaczyć, ile rozdrobnionego materiału znajduje się w pojemniku zbierającym. Pojemnik zbierający zawsze opróżniać w odpowiednim czasie, aby zapobiec przepelnieniu.

Należy postępować w następujący sposób:

- Wyłączyć urządzenie za pomocą przełącznika STOP.
- Przełącznik bezpieczeństwa przełączyć w dół  (rys. 4).
- Poluzować pojemnik zbierający. Pojemnik zbierający wyjąć ku przodowi.

### 6. Eksploatacja

#### 6.1 Włącznik / wyłącznik (rys. 5)

- Nacisnąć zielony przycisk START (1), żeby włączyć rozdrabniacz.
- Nacisnąć czerwony przycisk STOP (2), żeby wyłączyć rozdrabniacz.

**⚠ WSKAZÓWKA:** Urządzenie jest wyposażone w wyłącznik bezpieczeństwa, dzięki czemu jest chronione przed niezamierzonym uruchomieniem po awarii zasilania.

#### 6.2 Przełącznik kierunku obrotu (rys. 6)

**⚠** Ten rozdrabniacz ma automatyczną ochronę przed przeciążeniem i przełącznik kierunku obrotu.

W przypadku nagłej blokady urządzenie może automatycznie zmienić kierunek obrotu (3 sek.). Materiał jest przy tym transportowany wstecz (5 sek.). Aby zapobiec uszkodzeniu silnika, przełącznik przeciążeniowy (1) automatycznie wyłącza podłączenie zasilania.

Gdy nóż tnący po 5 sek. nadal jest zakleszczony, tak że silnik nie może już pracować, należy nacisnąć przełącznik kierunku obrotu REVERSE (2). Nóż tnący będzie się obracać w przeciwnym kierunku i uwolni materiał, dzięki czemu można go usunąć. Nacisnąć zielony przycisk START (3), żeby włączyć rozdrabniacz.



### 6.3 Demontaż

W pewnych okolicznościach, np. w trakcie przechowywania po użyciu, maszyna może zostać zdemontowana, poprzez przeprowadzenie etapów montażu w odwrotnej kolejności niż opisana powyżej.

### 6.4 Instrukcje dotyczące obsługi

#### Doprowadzanie

Materiał, który ma zostać rozdrobniony, wprowadzać do lejka po prawej stronie. Nóż tnący automatycznie wciągnie materiał.

**⚠ Ostrożnie! Jeżeli materiał wciągnięty przez nóż tnący jest zbyt długi, tak że wystaje z urządzenia, może dojść do jego wyrzucenia! Zachować odstęp bezpieczeństwa!**

**⚠ Ostrzeżenie! Zawsze używać zatyczki (rys. 7), żeby wciskać materiał do lejka zasypowego. Nigdy nie robić tego wyłącznie rękoma! Po użyciu popychacz należy odpowiednio przechowywać.**

- Dostarczać wyłącznie tyle materiału, żeby nie zatkać lejka zasypowego.
- Ściniki to odpady ogrodowe, które były przechowywane przez kilka dni oraz są zwilżone i wilgotne, na przemian z gałęziami. Zapobiega to blokowaniu noża tnącego.
- Nie wkładać do rozdrabniacza miękkiego materiału, jak np. odpady kuchenne, zamiast jego kompostowania.
- Silnie rozgałęziony materiał z liśćmi musi być całkowicie rozdrobniony przed wprowadzeniem nowego materiału.
- Upewnić się, że rozdrobniony materiał może swobodnie wypadać z kanału wyrzutowego - niebezpieczeństwo spiętrzenia!
- Szczeliny wentylacyjnych nie wolno zasłaniać pojemnikiem na odpady lub rozdrobnionym materiałem.

### 6.5 Ustawianie jednostki tnącej (rys. 8)

Przeciwnóż 2 należy ustawić tak, aby zachowany był odstęp 0 mm do 0,50 mm od noża tnącego 1 (rys. 8). Odległość ta powinna być przestrzegana w celu zagwarantowania efektywnego działania urządzenia.

**Wskazówka:** Miękkie materiały lub mokre gałęzie można w przypadku nieprawidłowo ustawionego odstępu noża mogą być rozrywane zamiast cięte na czysto. Ten sam problem pojawia się również przez częste użycie tępych, zużytych przeciwnoży. Po prawej stronie rozdrabniacza znajduje się śruba nastawcza noża (3). W celu dokonania regulacji odległości, obrócić śrubę w prawą stronę.

1. Przy lżejszym materiale, który można łatwo pociąć, śrubę obrócić o pół obrotu (0,50 mm) zgodnie z ruchem wskazówek zegara.
2. Jeżeli rozdrabniane mają być ciężkie materiały (przykładowo twardsze lub duże elementy), konieczne może być dwukrotne przepuszczenie ich przez rozdrabniacz. Materiał jest przy tym w pierwszym przelocie miażdżony, a dopiero w drugim rozdrabniany. Aby odkręcić śrubę nastawczą (3), obrócić śrubę o pół obrotu w lewo w kierunku przeciwnym do ruchu wskazówek zegara.
3. Po dokonaniu ustawienia sprawdzić, czy noże

skutecznie tną. Aby uniknąć uszkodzenia rozdrabniacza, upewnić się, że nóż tnący nie dotyka przeciwnoża.

#### WSKAZÓWKA:

1. Upewnić się, że odpady ogrodowe nie gromadzą się przed rozdrabniaczem, ponieważ zaczynają ulegać procesowi kompostowania, stają się wilgotne i w trakcie rozdrabniania zatykają podzespół noży. W większości przypadków suchy materiał pomaga w uniknięciu zatkania otworu wyrzutowego. Zawsze należy pochwycić kilka suchych gałęzi, aby oczyścić podzespół noży.
2. Podczas rozdrabniania regularnie sprawdzać ilość rozdrobnionego materiału pod otworem wyrzutowym lub w pojemniku zbierającym.
3. Nigdy nie może nagromadzić się tak dużo rozdrobnionego materiału, żeby sięgał on aż po otwór wyrzutowy rozdrabniacza.
4. Jeżeli pojemnik zbierający jest pełny, wyłączyc rozdrabniacz ogrodowy za pomocą przełącznika EIN / AUS [wł. / wył.] i opróżnić pojemnik.

#### OSTRZEŻENIE!

Nie wkładać rąk do otworu wyrzutowego rozdrabniacza, aby usunąć rozdrobniony materiał, jeżeli rozdrabniacz jest włączony lub podłączony do sieci.

**WSKAZÓWKA:** Nie wyłączać rozdrabniacza ogrodowego w przypadku normalnego trybu pracy, dopóki materiał do rozdrobnienia nadal znajduje się w podzespole noży. Jeżeli rozdrabniacz zostanie wyłączony zbyt wcześnie, pozostałe w nim kawałki materiału mogą zatkać podzespół noży i zadusić silnik, gdy rozdrabniacz zostanie ponownie włączony.

### 7. Usuwanie błędów

#### Silnik nie działa

- Ochrona przed przeciążeniem jest aktywowana.
  - Nacisnąć przełącznik przeciążeniowy (2) (jeśli to konieczne, najpierw pozostawić silnik przez 1-2 min. do ostygnięcia), aby wyłączyć ochronę przed przeciążeniem.
  - Nacisnąć przełącznik kierunku obrotu REVERSE. Nóż tnący będzie się obracać w przeciwnym kierunku i uwolni materiał, dzięki czemu można go usunąć. Nacisnąć zielony przycisk START, żeby włączyć rozdrabniacz.
- Awaria zasilania
  - Sprawdzić kabel zasilający, wtyczkę i bezpiecznik w instalacji domowej, a także wyłącznik ochronny FI.
- Wyłącznik ochronny na pojemniku zbierającym nie jest zablokowany w odpowiedniej pozycji.
  - Upewnić się, że pojemnik zbierający znajduje się we właściwej pozycji i jest zablokowany.

#### Materiał przeznaczony do rozdrobnienia nie jest wciągany

- Nóż tnący porusza się wstecz.
  - Zmienić kierunek obrotu.
- Materiał jest zakleszczony w lejku zasypowym
  - Nacisnąć przełącznik kierunku obrotu REVERSE (2). Wyjąć materiał z lejka zasypowego.

- Grube gałęzie wprowadzać ponownie tak, żeby nóż tnący nie chwycił najpierw pociętych już ścinków.

### Otwór napełniania jest zatkaany

- Wyjąć gałęzie z otworu napełniania. Użyć popychacza, aby wepchnąć gałęzie do wnętrza lub je poluzować.

**!** **Ostrożnie!** Kierunek obrotu zmienić do żądanej pozycji dopiero po całkowitym zatrzymaniu się rozdrabniacza.

## 8. Czyszczenie i konserwacja

### OSTRZEŻENIE!

Przed przeprowadzaniem prac czyszczących i konserwacyjnych na urządzeniu upewnić się, że rozdrabniacz ogrodowy jest wyłączony i odłączony od sieci. Do czyszczenia noży tnących zawsze nosić solidne rękawice ochronne.

1. Aby zapewnić wydajność rozdrabniacza ogrodowego, trzeba go utrzymywać w czystości.
2. Rozdrabniacz ogrodowy czyścić zawsze bezpośrednio po użyciu.
3. Nie pozwalać, aby rozdrobniony materiał przyschnął i uległ stwardnieniu na powierzchniach rozdrabniacza ogrodowego. Ma to negatywny wpływ na wydajność rozdrabniania.
4. Zwracać uwagę, żeby otwory napełniania i wyrzutu zawsze były czyste i wolne od odpadów.
5. Sprawdzać, czy wszystkie nakrętki, trzpienie i śruby są mocno dokręcone i prawidłowo osadzone.
6. Naprawę lub wymianę wadliwych lub zużytych części zawsze zlecać wykwalifikowanemu specjalistycznemu personelowi.
7. Nie stosować żadnych środków czyszczących lub rozpuszczalników, ponieważ mogą one spowodować nieodwracalne szkody na maszynie. Chemikalia mogą zniszczyć części z tworzywa sztucznego.
8. Od czasu do czasu sprawdzać wytrzymałość śrub montażowych korpusu.
9. Aby chronić rozdrabniacz przed korozją podczas długotrwałego przechowywania, nóż tnący zabezpieczyć olejem przyjaznym dla środowiska.

### OSTROŻNIE

1. Nie dokręcać zbyt mocno śruby nastawczej jednostki tnącej, ponieważ zmniejsza to żywotność rozdrabniacza.
2. Przeglądy i konserwację rozdrabniacza ogrodowego zlecać wykwalifikowanym technikom serwisowych. Nie próbować samodzielnie naprawiać urządzenia, z wyjątkiem posiadania odpowiednich kwalifikacji.

## 9. Przechowywanie

Aby chronić rozdrabniacz przed korozją podczas długotrwałego przechowywania, nóż tnący zabezpieczyć olejem przyjaznym dla środowiska. Upewnić się, że rozdrabniacz ogrodowy został starannie oczyszczony przed przechowywaniem go w czystym, suchym miejscu poza zasięgiem dzieci.

## 10. Serwis naprawczy

**!** **Uwaga!** Prace naprawcze w obszarze elektryki mogą być przeprowadzane wyłącznie przez specjalistę elektryka lub warsztat obsługi klienta!

Wysyłając urządzenie do naprawy, należy opisać stwierdzoną usterkę.

## 11. Postępowanie z odpadami i ochrona środowiska

Jeżeli rozdrabniacz miałby być używany tak intensywnie, że trzeba go wymienić lub nie będzie on już dłużej stosowany, należy pamiętać o ochronie środowiska. Urządzenia elektryczne, akcesoria i opakowania nie stanowią normalnych odpadów z gospodarstw domowych, lecz powinny być dostarczane do przyjaznego dla środowiska ponownego wykorzystania zgodnie z lokalnymi przepisami.



Tylko dla krajów UE

**Urządzeń nie wolno wrzucać do odpadów komunalnych!**

Zgodnie z dyrektywą europejską 2012/19/WE w sprawie zużytego sprzętu elektrycznego i elektronicznego oraz implementacją w prawie krajowym zużyte elektronarzędzia muszą być zbierane oddzielnie i dostarczane do przyjaznego dla środowiska ponownego przetworzenia.

Alternatywa recyklingu wobec żądania zwrotnego przesłania:

Właściciel urządzenia elektrycznego jest zobowiązany do tego, żeby alternatywnie zamiast przesłać urządzenie zwrotnie współdziałać przy odpowiednim ponownym użytkowaniu w przypadku własności. W tym celu stare urządzenie można również pozostawić w punkcie zbiórki, który w rozumieniu Ustawy o gospodarce odpadami dokona jego usunięcia. Nie dotyczy to starych urządzeń i dołączonych elementów osprzętu i środków pomocniczych bez komponentów elektrycznych.

## 12. Dane techniczne

<b>Elektryczny cichy rozdrabniacz</b>		<b>ILH 3000 A</b>
Napięcie znamionowe	V~	230-240
Częstotliwość znamionowa	Hz	50
Moc znamionowa	W	3000 (P40)
Prędkość obrotowa biegu jałowego	obr./min.	60
Maksymalna grubość gałęzi	mm	≤44
Pojemnik zbierający	litry	60
Waga	kg	23,5
Poziomy ciśnienia akustycznego	dB(A)	70,3 (K=3 dB(A)) (EN 50434:2014)
Zmierzony poziom mocy akustycznej		
L <sub>WA</sub> (2000/14/WE)	dB(A)	90,1 (K=2,36 dB(A))

Czas eksploatacji P40 (pełne obciążenie: 40 sek., bieg jałowy: 60 sek.)

Klasa bezpieczeństwa II; Stopień ochrony IPX4

Zmiany techniczne i wizualne mogą być dokonywane w miarę dalszego rozwoju bez uprzedniego powiadomienia. Wszystkie informacje zawarte w niniejszej instrukcji pozostają zatem bez gwarancji. Roszczenia prawne na podstawie instrukcji użytkowania nie mogą zatem być podnoszone.

### 13. Części zamienne

Jeśli potrzebne jest wyposażenie lub części zamienne należy zwrócić się do naszego centrum serwisowego.

Podczas pracy z niniejszym urządzeniem nie stosować żadnych części dodatkowych poza tymi, które są zalecane przez naszą firmę. W innym wypadku operator lub osoby trzecie znajdujące się w pobliżu mogą odnieść ciężkie obrażenia lub może dojść do uszkodzenia urządzenia.

Podczas zamawiania części zamiennych, należy podać następujące dane:

- Typ urządzenia
- Nr artykułu urządzenia

# Elektrisk kompostkvarn

<b>INNEHÅLLSFÖRTECKNING</b>	<b>Sida</b>
<b>Bilder</b>	1 - 4
<b>1. Allmänna säkerhetsanvisningar för elverktyg</b>	SE-2
1.1 Arbetsplats	
1.2 Elsäkerhet	
1.3 Personsäkerhet	
1.4 Användning och skötsel av elektriska enheter	
1.5 Underhåll	
<b>2. Säkerhetsanvisningar för kompostkvarnar</b>	SE-3
2.1 Förberedelse	
2.2 Användning	
2.3 Underhåll och förvaring	
2.4 Ytterligare säkerhetsanvisningar för enheter med påsanordningar	
<b>3. Användningsområde</b>	SE-6
<b>4. Förteckning över förpackningens innehåll</b>	SE-6
<b>5. Bruksanvisning</b>	SE-6
5.1 Montering av kompostkvarnen	
5.2 Uppsamlingsbehållare	
<b>6. Användning</b>	SE-6
6.1 Strömbrytare	
6.2 Rotationsomkopplare	
6.3 Demontering	
6.4 Bruksanvisning	
6.5 Inställning av skärverktyg	
<b>7. Beskrivning av fel</b>	SE-7
<b>8. Rengöring och underhåll</b>	SE-7
<b>9. Förvaring</b>	SE-7
<b>10. Reparationsservice</b>	SE-7
<b>11. Återvinning och miljöskydd</b>	SE-7
<b>12. Tekniska data</b>	SE-8
<b>13. Reservdelar</b>	SE-8
<b>Garanti</b>	
<b>Försäkran om överensstämmelse</b>	
<b>Service</b>	

## 1. Allmänna säkerhetsanvisningar för elverktyg

Läs alla instruktioner och varningar noggrant. Underlåtenhet att följa instruktionerna och varningarna kan leda till elstöt, brand och/eller allvarlig personskada. Förvara instruktionerna och varningarna på ett säkert ställe. Uttrycket "enhet" avses här betyda elektriskt manövrerade enheter, antingen med nätdrift (med nätkabel) eller med batteridrift (utan nätkabel).

### 1.1 Arbetsplats

- Håll alltid arbetsområdet rent, snyggt och väl upplyst. Stökiga och mörka områden är lättare utsatta för olyckor.
- Enheten får inte användas i explosiva områden, såsom i närheten av brandfarliga vätskor, gaser eller damm. Enheten kan orsaka gnistor som kan leda till att damm eller ångor exploderar.
- När du arbetar med enheten måste andra människor, särskilt barn, alltid hålla ett säkert avstånd. Distractioner kan leda till att du förlorar kontrollen över apparaten.

### 1.2 Elsäkerhet

- Nätspanningen måste alltid matcha motsvarande information för spänningen på enhetens typskylt.
- Apparaten stickkontakt måste passa i uttaget. Du får inte ändra stickkontakten på något sätt. Använd inte adapterkontakter tillsammans med skyddade jordade elektriska enheter. Omodifierade kontakter och matchande uttag minskar risken för elstöt.
- Undvik kroppskontakt med jordade ytor såsom rör, värmeelement, spisar och kylskåp. Risken för elstötar ökar om din kropp är jordad.
- Låt inte enheten utsättas för regn eller väta. Vatten som tränger in i enheten ökar risken för elstötar.
- Använd inte kabeln för andra uppgifter än den är avsedd för, till exempel för att bära eller hänga upp enheten eller för att dra ut kontakten ur uttaget. Håll kabeln borta från värme, olja, vassa kanter och rörliga delar. Skadade eller tilltrasslade kablar ökar risken för elstötar.
- När du (måste) arbeta utomhus med enheten, använd endast förlängningssladd som också är lämplig för utomhusbruk. Att använda en förlängningssladd som är lämplig för utomhusbruk minskar risken för elektrisk stöt.

- Använd en jordfelsbrytare om du måste använda enheten i en fuktig omgivning. En jordfelsbrytare minskar risken för elstötar.

### 1.3 Personssäkerhet

- Var uppmärksam, tänk på vad du gör och använd ditt förnuft när du arbetar med elverktyg. Använd inte enheten om du är trött eller påverkad av droger, alkohol eller mediciner. Ett ögonblick av uppmärksamhet under arbetet med enheten kan resultera i allvarlig skada.
  - Använd personlig skyddsutrustning och ha alltid skyddsglasögon på dig. Personlig skyddsutrustning anpassad till elverktygets användning, som dammask, hals säkra säkerhetsskor, hjälm och hörselskydd, minskar risken för personskador.
  - Undvik att starta maskinen oavsiktligt. Se till att enheten är avstängd innan du ansluter den till strömförsörjningen. Om du har fingret på strömbrytaren när du bär enheten eller om den är påslagen när du ansluter den till strömkällan så kan det leda till olyckor.
  - Ta bort alla justeringsverktyg eller skiftnycklar innan du slår på enheten. Ett verktyg eller en skruvmejsel som befinner sig i en roterande maskindel kan orsaka personskador.
  - Undvik onormal hållning. Se till att stå säkert och behåll balansen hela tiden. Detta gör att du kan styra verktyget bättre i oväntade situationer.
  - Bär alltid lämpliga arbetskläder. Bär inte löst sittande kläder eller smycken. Håll håret, kläderna och handskarna borta från rörliga delar. Löst sittande eller vida kläder, smycken och långt hår kan fastna i rörliga delar.
  - Om dammutsugare och uppsamlare kan monteras, se till att de är anslutna och används korrekt. Användning av en sådan enhet kan minska risker orsakade av damm.
- ### 1.4 Användning och skötsel av elektriska enheter
- Överbelasta inte maskinen. Använd endast den enhet som är avsedd för arbetet. Du arbetar bättre och säkrare i det angivna prestandaområdet med en enhet som är avsedd för arbetet.
  - Använd inte en enhet med en defekt omkopplare. En enhet som inte kan startas/stängas av längre är farlig och måste repareras.

- Dra ut kontakten ur uttaget och/eller ta ur batteriet innan du gör inställningar på enheten, byter tillbehör eller lägger undan den. Dessa försiktighetsåtgärder förhindrar att enheten startar oavsiktligt.
- Förvara enheter som inte används utom räckhåll för barn. Låt inte personer som inte känner till den här enheten eller som inte har läst dessa instruktioner använda enheten. Elverktyg utgör en fara om de används av oerfarna personer.
- Utför service och underhåll på enheten regelbundet. Kontrollera att rörliga delar fungerar som de ska och inte är fastklämda, kontrollera om delar är brutna eller så pass skadade att det inverkar på enhetens funktion. Låt reparera skadade delar innan du använder enheten. Många olyckor orsakas av dåligt underhållna enheter.
- Håll skärverktyg (insatser) vassa och rena. Skärverktyg som underhålls noga och hålls vassa fastnar inte så ofta och är lättare att styra.
- Använd enheten, tillbehör, insatser etc. i enlighet med dessa instruktioner. Ta även hänsyn till arbetsförhållandena under ditt arbete.  
Farliga situationer kan uppstå om eldrivna enheter används för andra ändamål än de är avsedda för.

### 1.5 Underhåll

- Låt din enhet endast repareras av ett kvalificerat specialföretag med originaldelar eller av vår kundtjänst. Detta kommer att säkerställa att säkerheten hos enheten bibehålls.

### 2. Säkerhetsanvisningar för kompostkvarnar

- Använd skyddshandskar, skyddsglasögon och hörselskydd. Använd inte löst sittande kläder.
- Stå alltid stadigt med god balans. Sträck dig inte in mot maskinen.
- Under drift måste maskinen stå rakt på en stabil yta.
- Se till att alla muttrar och bultar är ordentligt ådragna före användning.
- Använd endast maskinen under torra förhållanden och aldrig utomhus i regnigt väder.
- Använd aldrig maskinen med skadade skydd eller utan dem.
- Håll händer, andra kroppsdelar och kläder långt ifrån påfyllningstratten och utkastrännan.
- Håll ditt ansikte och resten av kroppen borta från påfyllningstratten.
- Lämna inte maskinen utan uppsikt, stäng av motorn och dra ur strömkontakten.
- Inga hårda föremål som stenar, flaskor, burkar eller metallbitar får föras in i inloppsaxeln. Detta kan skada maskinen.
- Om maskinen sätts igen, stäng av motorn och dra ut nätsladden, ta bort alla föremål och kontrollera att maskinen inte är skadad.
- Om säkringen går eller överbelastningsskyddet utlöses är detta ett tecken på att maskinen är överbelastad och/eller att för många enheter är anslutna till samma förlängningskabel. Fastställ och åtgärda orsaken. Installera inte en starkare säkring.
- Dra inte i förlängningssladden. Dra inte i kabeln. Detta kan skada kontakten eller kabelisoleringen. Sådan skada är inte synlig men kan vara farlig.
- Håll alltid förlängningssladden borta från maskinen. Ta ut kontakten ur uttaget och kontrollera kabeln regelbundet för tecken på skador och åldrande. Använd inte maskinen med en skadad förlängningssladd.
- Om kabeln är skadad måste den bytas ut av en specialist för att undvika olyckor.
- Flytta aldrig maskinen genom att dra i kabeln. Maskinen får inte flyttas medan motorn är igång.
- Innan du använder kvarnen för första gången måste den monteras enligt instruktionerna.
- Använd endast förlängningssladdar som är godkända för utomhusbruk.
- Innan du använder enheten, se till att kablarna är i perfekt skick.
- Stäng alltid av kompostkvarnen innan du tar bort kabeln eller förlängningssladden från uttaget.
- Håll borta från barn och djur från kompostkvarnen. Alla andra människor måste hålla ett säkert avstånd från kompostkvarnen när den är i drift.
- Barn och personer som inte har läst dessa instruktioner eller inte känner till kompostkvarnen får inte använda den här enheten.
- Användaren av enheten är ansvarig gentemot tredje part när han eller hon arbetar med kompostkvarnen.
- Kompostkvarnen får endast användas för det avsedda syftet.

**⚠ VARNINGSANVISNING: Denna enhet har roterande knivblad!**

**⚠ VARNINGSANVISNING: Knivbladen stannar inte omedelbart efter att enheten har stängts av.**

- Stäng av kompostkvarnen, ta ut kontakten ur uttaget och vänta tills skärkniven har stannat helt innan du utför något underhålls- och rengöringsarbete.
- Det är förbjudet att avlägsna och att ta bort skydds- och säkerhetsanordningar.
- Använd endast kompostkvarnen i dagsljus eller i väl konstgjort ljus.
- Lägg aldrig händerna i påfyllningstratten eller utloppsöppningen.
- Stäng av motorn och undersök orsaken till felet om du märker ovanliga vibrationer från kompostkvarnen. Vibrationer är i allmänhet ett tecken på fel.
- Kontrollera att skärkniven sitter ordentligt innan du använder kompostkvarnen. Enheten får endast användas med en korrekt insatt skärkniv.
- Kompostkvarnen måste inspekteras noggrant före användning. Arbeta bara med enheter som är i gott skick. Om du upptäcker några skador eller fel på enheten som kan utgöra en fara för användaren får enheten endast användas igen efter att skadorna har åtgärdats.
- Av säkerhetsskäl måste slitna eller skadade delar bytas ut omedelbart. Använd endast originalreservdelar. Användning av icke-originaldelar kan leda till funktionsstörningar och personskador.
- Använd bara kompostkvarnen på platser där den är skyddad från vatten. Enheten får inte utsättas för regn.
- Förvara kompostkvarnen på en torr och säker plats utom räckhåll för barn.
- Användning av denna enhet av yngre eller funktionsvarierade eller svaga personer får endast ske under tillsyn.
- Barn måste vara under uppsikt i närheten av enheten för att säkerställa att de inte leker med enheten.

### 2.1 Förberedelse

- Låt inte barn arbeta med den här enheten.
- Använd inte enheten i närvaro av åskådare.
- Använd alltid hörselskydd och skyddsglasögon under användning.
- Undvik löst sittande kläder eller hängande

remmar och band.

- Använd endast maskinen med mycket utrymme (t.ex. inte nära en vägg eller andra fasta föremål) och på en fast, plan yta.
- Använd inte maskinen på asfalterade ytor eller grus, där utmatade delar kan orsaka skador.
- Innan du slår på maskinen, kontrollera att alla skruvar, muttrar, bultar eller andra fästeanordningar sitter ordentligt, samt att skydds- och skärmningsanordningarna är på plats. Byt ut skadade och oläsliga klistermärken.

### 2.2 Användning

- Innan du slår på maskinen, titta in i påfyllningskammaren för att se till att den är tom.
- Närma dig inte inmatningsöppningen med ansiktet eller kroppen.
- Lägg inte händer eller andra kroppsdelar eller kläder i påfyllningstratten eller utmatningsrännan och närma dig inte rörliga delar.
- Stå alltid stadigt med båda fötterna på marken. Böj inte för mycket. Stå aldrig högre än ytan som maskinen står på när du lägger i materialet.
- Håll dig långt borta från utmatningsområdet när du arbetar med maskinen.
- När du matar in materialet, se till att det inte innehåller några metallstycken, stenar, flaskor, burkar eller andra främmande föremål.
- Om skärmekanismen berör ett främmande föremål, eller om maskinen börjar avge konstiga ljud eller vibrationer, stäng av strömmen och låt maskinen stanna (kvarnen måste kopplas ur), och gör följande:
  1. kontrollera skadan,
  2. kontrollera om det finns lösa delar och dra åt,
  3. byt ut skadad komponent eller reparera den med reservdelar med motsvarande specifikation.
- Låt inte det bearbetade materialet ansamlas i utsläppsområdet; detta kan förhindra korrekt utmatning eller få materialet att slå tillbaka genom matningsöppningen.
- Om maskinen börjar täppas igen, stäng av strömmen (kompostkvarnen måste kopplas bort från elnätet) innan du rensar bort blockeringen. Håll strömenheten fri från skräp och annat skräp för att förhindra skador eller

möjlig antändning. Kom ihåg att skärverktygen fortsätter att röra sig när du använder inkopplingsmekanismen på motoriserade maskiner.

- Förvara allaskydds- och avvisningsanordningar i gott skick.
- Tänk inte på inställningarna för motorstyrenheten; styrenheten kontrollerar den säkra maximala hastigheten och skyddar motorn och alla rörliga delar från skador orsakade av för höga hastigheter. Kontakta en specialistverkstad om du har problem.
- Stäng alltid av kompostkvarnen (strömenheten måste vara fränkopplad från elnätet) när du lämnar arbetsområdet.
- Luta inte maskinen när motorn är påslagen.

### 2.3 Underhåll och förvaring

- Om maskinen är avstängd för underhåll, inspektion, förvaring eller byte av en tillbehörsdel (nätaggregatet måste kopplas bort från elnätet), se till att alla rörliga delar har stoppat och att alla nycklar har tagits bort. Låt maskinen svalna före inspektioner, inställningar etc.
- När du servar skärverktygen, tänk på se till att även om strömkällan inte kan slås på på grund av den skyddande spärranordningen, kan skärverktygen fortfarande sättas på med en manuell startmekanism.

### 2.4 Ytterligare säkerhetsanvisningar för enheter med uppsamlingsbehållare

- Stäng av kompostkvarnen innan du sätter i eller tar bort uppsamlingsbehållaren.

### 3. Användningsområde

Enheten är endast avsedd för privat bruk och inte för professionellt bruk. Kompostkvarnen är designad för strimling av organiskt material som torra växtrester, kvistar och grenar.

Enheten får inte användas kommersiellt. En annan eller mera långtgående användning anses inte vara avsedd.

#### Livsfara genom felaktig användning!

 **VARNINGSANVISNING!** För din egen säkerhet, läs denna bruksanvisning och den allmänna säkerhetsinformationen noggrant innan du använder enheten. Om du lämnar över enheten till tredje part, bifoga alltid denna bruksanvisning.

### 4. Förteckning över förpackningens innehåll

- Ta bort förpackningsmaterialet.
- Ta bort förpacknings- och transportskyddet (om sådant finns).
- Kontrollera om leveransen är fullständig.
- Kontrollera aggregatet och tillbehörsdelarna för transportskador.
- Behåll om möjligt förpackningen fram till garantitiden går ut. Kasta dem sedan på ett miljövänligt sätt.

 **VARNINGSANVISNING: Förpackningsmaterial är inte en leksak! Barn ska inte leka med plastpåsar! Risk för kvävning!**

- 1x kompostkvarn
- 2x hjulsats
- 2x stativuppsättning
- 1x uppsamlingsbehållare
- 1x grundram
- 1x påse med små delar
- 1x justerskruv
- 1x skiftnyckel
- 1x bruksanvisning

 Om något saknas eller är skadat, kontakta din återförsäljare.

### 5. Bruksanvisning

 **VARNINGSANVISNING: Du kan behöva hjälp med att ta bort förpackningen och montera maskinen.**

När du har packat upp kompostkvarnen och kontrollerat den för skador eller defekter gör du följande.

#### 5.1 Montering av kompostkvarnen

- Vänd kompostkvarnen.
- Fäll upp båda benen och styr den medföljande hjulaxeln genom de medföljande öppningarna (fig. 2).
- Skjut de två brickorna till höger och vänster över hjulaxeln (fig. 3).
- Placera de medföljande distanshylsorna på hjulaxlarna. Fäst sedan hjulen och slutligen låsmuttern med navkapseln.

 **VARNINGSANVISNING: Var försiktig när du lutar enheten på hjulen, eftersom dess viktfordelning är obalanserad vid lutning och transport.**

#### 5.2 Uppsamlingsbehållare (fig. 4)

- Skjut in uppsamlingsbehållaren i grundramen. Se till att uppsamlingsbehållaren löper över styrskenorna.
- Lås uppsamlingsbehållaren på plats med säkerhetsbrytaren genom att trycka säkerhetsbrytaren uppåt .



## Tömning av uppsamlingsbehållaren

Om du tittar genom utskärningarna högst upp på basramen kan du se hur mycket hackat material som finns i uppsamlingsbehållaren. Töm alltid uppsamlingsbehållaren i god tid för att förhindra överfyllning.

Gör på följande sätt:

- Stäng av enheten med STOPP-knappen.
- Tryck säkerhetsbrytaren nedåt  (fig. 4).
- Lossa uppsamlingsbehållaren. Ta ut uppsamlingsbehållaren framåt.

## 6. Användning

### 6.1 Strömbrytare (fig. 5)

- Tryck på den gröna START-knappen (1) för att slå på kompostkvarnen.
- Tryck på den röda STOPP-knappen (2) för att stänga av kompostkvarnen.

 **OBSERVERA:** Enheten är utrustad med en säkerhetsbrytare så att den skyddas mot oavsiktlig omstart efter ett strömavbrott.

### 6.2 Rotationsomkopplare (fig. 6)

 **Denna kompostkvarn har ett automatiskt överbelastningsskydd och en rotationsomkopplare.**

I händelse av plötslig blockering kan enheten automatiskt ändra rotationsriktning (3 sekunder). Materialet transporteras då tillbaka igen (5 sekunder). För att förhindra skador på motorn stänger överlastbrytaren (1) automatiskt av nätanslutningen

Om skärkniven fortfarande är blockerad efter 5 sekunder så att motorn inte längre kan gå, tryck på rotationsomkopplaren REVERSE (2). Knivbladet roterar i motsatt riktning och släpper ut materialet så att du kan ta bort det. Tryck på den gröna START-knappen (3) för att slå på kompostkvarnen.

### 6.3 Demontering

Under vissa omständigheter, såsom lagring efter användning, kan maskinen tas isär genom att utföra monteringsstegen i omvänd ordning till den sekvens som beskrivs ovan.

## 6.4 Bruksanvisning

### Matning

Mata in materialet som ska strimlas i höger sida av tratten. Skärkniven drar automatiskt in materialet.

 **Var försiktig! Om materialet som skärkniven drar in är för långt så att det sticker ut från enheten kan det slå tillbaka! Håll ett säkert avstånd!**

 **Varning! Använd alltid påtryckaren (fig. 7) för att trycka material in i inmatningstratten. Använd aldrig bara dina händer! Förvara påtryckaren på ett säkert ställe efter användning.**

- Tillsätt bara tillräckligt med material för att undvika igensättning av inmatningstratten.

- Strimla trädgårdsavfall som har lagrats i några dagar och visnat och är fuktigt omväxlande med kvistar. Detta förhindrar att skärkniven fastnar.
- Lägg inte i något mjukt material, t.ex. köksavfall i kompostkvarnen istället för att kompostera det.
- Tungt grenmaterial med löv måste hackas helt innan nytt material kan tillsättas.
- Se till att det strimlade materialet kan falla fritt ur utkastrännan – risk för ansamling!
- Ventilationsöppningarna får inte täckas av avfallsbehållaren eller det strimlade materialet.

### 6.5 Inställning av skärverktyg (fig. 8)

Motkniven 2 ska ställas in så att den har ett avstånd från 0 mm till 0,50 mm från skärkniven 1 (bild 8). Detta avstånd bör bibehållas för att säkerställa effektiv användning av enheten.

**Observera:** Mjuka material eller våta kvistar kan slitas av istället för att skäras rent om knivavståndet är felaktigt inställt. Samma problem uppstår från frekvent användning av slöa eller slitna motknivar. På höger sida av kompostkvarnen hittar du knivjusteringsskruven (3). Vrid skruven medurs för att justera avståndet.

- För lättare material som är lätt att skära, vrid skruven ett halvt varv (0,50 mm) medurs.
- Om du vill strimla tunga material (t.ex. hårda eller stora delar) kan det vara nödvändigt att köra dem genom kompostkvarnen två gånger, materialet krossas i den första omgången och skärs i den andra. För att lossa justerskruven (3), vrid skruven ett halvt varv moturs.
- Efter justeringen, kontrollera att knivarna skär effektivt. För att undvika skador på kompostkvarnen, se till att skärkniven inte rör vid motkniven.

### OBSERVERA:

- Var noga med att inte stapla trädgårdsskräp innan du strimlar, eftersom det börjar komposteras, blir fuktigt och kan täppa till knivaggregatet när du strimlar. I de flesta fall hjälper torrt material till att hålla utkastrännan fri. Spara alltid några torra grenar för att rengöra knivaggregatet.
- Kontrollera regelbundet mängden hackat material under utkastet eller i utkastrännan när du strimlar.
- Det bör aldrig finnas så mycket strimlat material att det når kompostkvarnens utkastränna.
- Om uppsamlingsbehållaren är full, stäng av kompostkvarnen med strömbrytaren och töm behållaren.

### WARNING!

Lägg inte händerna i kompostkvarnens utkastränna för att ta bort strimlat material medan kompostkvarnen är påslagen eller ansluten till elnätet.

**OBSERVERA:** Stäng inte av kompostkvarnen under normal användning medan det fortfarande finns strimlat material i knivaggregatet. Om kompostkvarnen stängs av för tidigt kan eventuella kvarvarande bitar av material täppa till knivaggregatet och stoppa motorn när du startar kompostkvarnen igen.

## 7. Felsökning

### Motorn går inte

- Överbelastningsskyddet är aktiverat.
  - Tryck på överlastbrytaren (2) (låt vid behov motorn svalna i 1-2 minuter i förväg) för att avaktivera överbelastningsskyddet.
  - Tryck på rotationsomkopplaren REVERSE. Knivbladet roterar i motsatt riktning och släpper ut materialet så att du kan ta bort det. Tryck på den gröna START-knappen för att slå på kompostkvarnen.
- Strömavbrott
  - Kontrollera strömkabeln, kontakten och säkringen till din nätanslutning och FI-brytaren.
- Säkerhetsbrytaren på uppsamlingsbehållaren är inte låst i rätt läge.
  - Se till att uppsamlingsbehållaren är i rätt läge och låst.

### Material som ska strimlas dras inte in

- Skärkniven går bakåt.
  - Ändra rotationsriktningen.
- Materialet har fastnat i inmatningstratten
  - Tryck på rotationsomkopplaren REVERSE (2). Dra ut materialet ur inmatningstratten.
  - Mata in tjocka kvistar igen så att skärkniven inte fastnar i sådant som redan har strimlats.

### Påfyllningsöppningen är blockerad

- Dra ut grenarna ur påfyllningsöppningen. Använd påskjutaren för att skjuta in eller lossa grenarna inuti.

 **Var försiktig! Ändra inte rotationsriktningen förrän kompostkvarnen har stannat helt.**

## 8. Rengöring och underhåll

### WARNING!

Se till att kompostkvarnen är avstängd och bortkopplad från elnätet innan du utför rengörings- och underhållsarbeten på enheten. Använd alltid kraftiga skyddshandskar när du rengör skärbladen.

1. För att behålla kompostkvarnens prestanda måste den hållas ren.
2. Rengör alltid kompostkvarnen direkt efter användning.
3. Låt inte det hackade materialet torka och hårdna på ytorna på kompostkvarnen. Detta har en direkt negativ effekt på kapningsprestandan.
4. Se till att inmatnings- och utkastrännorna hålls rena och fria från avfall.
5. Se till att alla muttrar, bultar och skruvar är åtdragna.
6. Låt alltid defekta eller slitna delar repareras eller bytas ut av kvalificerade specialister.
7. Använd inte rengöringsmedel eller lösningsmedel, eftersom dessa kan orsaka irreparabel skada på din maskin. Kemikalier kan förstöra plastdelarna.
8. Strökan på ramens fästskruvar bör kontrolleras då och då.
9. För att skydda kompostkvarnen från korrosion när den förvaras under långa perioder ska du smörja kniven med miljövänlig olja.

### VAR FÖRSIKTIG

1. Dra inte åt skärenhetens justeringssskruv för hårt, eftersom detta minskar kompostkvarnens livslängd.
2. Låt din kompostkvarn inspekteras och servas av kvalificerade servicetekniker. Försök inte reparera enheten själv om du inte är kvalificerad att göra det.

## 9. Förvaring

För att skydda kompostkvarnen från korrosion när den förvaras under långa perioder ska du smörja kniven med miljövänlig olja.

Se till att kompostkvarnen har rengjorts noggrant innan du förvarar den på en ren, torr plats utom räckhåll för barn.

## 10. Reparationsservice

 **Observera! Elektriskt reparationsarbete får endast utföras av en kvalificerad elektriker eller kundtjänstverkstad!**

När du skickar in utrustningen för reparation ska du beskriva vilket felet är som du vill ha åtgärdat.

## 11. Återvinning och miljöskydd

Om du en dag har använt denna kompostkvarn så intensivt att den måste bytas ut eller om du inte längre kan använda den, tänk på miljöskyddet. Elektriska apparater, tillbehör och förpackningar hör inte till det vanliga hushållsavfallet utan ska återvinnas på ett miljövänligt sätt i enlighet med lokala bestämmelser.



**Endast för EU-länder**

**Släng inte verktyg tillsammans med hushållsavfall!**

EU-direktivet 2012/19/EG om avfall från elektrisk och elektronisk utrustning och dess tillämpning enligt nationell lagstiftning, innebär att elektriska verktyg som inte längre ska användas måste samlas in separat och lämnas till miljövänlig återvinning.

Återvinningsalternativ till returförfrågan:

Ägaren av den elektriska apparaten kan alternativt lämna för återvinning istället för att skicka tillbaka produkten om ägandet upphör. Den gamla apparaten kan därmed lämnas till en uppsamlingsplats som utför en deponering enligt nationella regler om avfallshantering för elektrisk utrustning. Gamla apparaters tillbehör och verktyg utan elektriska komponenter påverkas inte.

**12. Tekniska data**

<b>Elektrisk kompostkvarn</b>		<b>ILH 3000 A</b>
Nominell spänning	V~	230-240
Nominell frekvens	Hz	50
Nominell effekt	W	3000 (P40)
Tomgångsvarvtal	varv/min	60
Maximal grentjocklek	mm	≤44
Uppsamlingsbehållare liter	60	
Vikt	kg	23,5
Ljudtrycksnivå (EN 50434:2014)	dB(A)	70,3 (K=3 dB(A))
uppmätt ljudeffektnivå $L_{WA}$ (2000/14/EG)	dB(A)	90,1 (K=2,36 dB(A))

Driftstid P40 (full belastning: 40 sek., tomgång: 60 sek.)

Skyddsklass II; kapslingsklass IPX4

Tekniska och visuella förändringar kan göras under vidareutveckling utan föregående meddelande. All information i dessa bruksanvisningar är därför utan garanti. Rättsliga anspråk baserade på bruksanvisningen kan därför inte göras gällande.

**13. Reservdelar**

Vänd dig till vår serviceavdelning om du behöver tillbehör eller reservdelar.

Använd vid arbeten med denna apparat inga tillsatsdelar, förutom de som har rekommenderats av oss. I annat fall kan användaren eller andra i närheten få allvarliga skador eller utrustningen kan bli skadad.

Vid reservdelsbeställning ska följande uppgifter anges:

- Typ av utrustning
- Utrustningens artikelnummer

**EG-KONFORMITÄTSERLÄRUNG / EC DECLARATION OF CONFORMITY****ikra GmbH, Schlesierstrasse 36, 64839 Münster, Germany**

- D** - erkl rt folgende Konformit t gem   EU-Richtlinie und Normen f r Artikel  
**GB** - explains the following conformity according to EU directives and norms for the following product  
**FR** - d clare la conformit  suivante selon la directive CE et les normes concernant l'article  
**IT** - dichiara la seguente conformit  secondo la direttiva UE e le norme per l'articolo  
**NL** - verklaart de volgende overeenstemming conform EU richtlijn en normen voor het product  
**E** - declara la siguiente conformidad a tenor de la directiva y normas de la UE para el art culo  
**PT** - declara a seguinte conformidade, de acordo com a directiva CE e normas para o artigo  
**DK** - attesterer f lgende overensstemmelse i medf r af EU-direktiv samt standarder for artikel  
**SE** - f rklarar f ljande  verensst mmelse enl. EU-direktiv och standarder f r artikeln  
**FIN** - vakuuttaa, ett  tuote t ytt   EU-direktiivin ja standardien vaatimukset  
**EE** - t endab toote vastavust EL direktiivile ja standarditele  
**CZ** - vyd v  n sledujic  prohl sen  o shod  podle sm rnice EU a norem pro v robek  
**SI** - potrjuje slede o skladnost s smernico EU in standardi za izdelek  
**SK** - vyd va nasleduj ce prehl senie o zhode podla smernice E  a noriem pre v robok  
**HU** - a cikkekhez az EU-ir nyvonal  s Norm k szerint a k vetkez  konformit st jelenti ki  
**PL** - deklaruje zgodno c wymienionego poni ej artykuu z nast puj cymi normami na podstawie dyrektywy UE  
**BG** - декларира съответното съответствие съгласно Директива на ЕС и норми за артикул  
**LV** - paskaidro š du atbilstību ES direktīvai un standartiem  
**LT** - apibūdina šj atitikim  EU reikalavimams ir prek s normoms  
**RO** - declar  urm toarea conformitate conform directivei UE și normelor pentru articolul  
**GR** - d rl wei t n ak louthei s mm rfwsh s mfwna me t n O g ia EK kai ta pr tupta  ia to pr oi n  
**HR** - potvrđuje sljedeću usklađenost prema smjernicama EU i normama za artikl  
**RU** - следующим удостоверяется, что следующие продукты соответствуют директивам и нормам ЕС  
**TR** -  r n  ile ilgili AB direktifi eri ve normları gereğince a ağıda a ıklanan uygunluęu belirtir  
**NO** - erkl rer f lgende samsvar i henhold til EU-direktiv og standarder for artikkel

**Elektro Leisewalzenh cksler ILH 3000 A**

<input checked="" type="checkbox"/>	<b>2006/42/EG</b>	<input checked="" type="checkbox"/>	<b>2000/14/EG+2005/88/EG</b>
<input checked="" type="checkbox"/>	<b>2014/30/EU</b>	<input checked="" type="checkbox"/>	<b>Annex V</b>
	<b>2014/35/EU</b>	<input type="checkbox"/>	<b>Annex VI</b>
<input checked="" type="checkbox"/>	<b>2011/65/EU</b>	Noise: measured $L_{WA}$	<b>90,1 dB (A)</b>
	<b>2016/1628/EU+ 2017/656/EU</b>	Noise: guaranteed $L_{WA}$	<b>92 dB (A)</b>

Normen / Standard References:

- EN 60335-1:2012/A15:2021;**  
**EN 50434:2014;**  
**EN IEC 55014-1:2021;**  
**EN IEC 55014-2:2021;**  
**EN IEC 61000-3-2:2019/A1:2021;**  
**EN 61000-3-3:2013/A2:2021;**  
**EN IEC 63000:2018**

Seriennummern von 3158000000001 bis 3158099999999

Yi Zhou, Head of Product Management

M nster, 16.02.2023

Aufbewahrung der technischen Unterlagen:

Ikra GmbH, Yi Zhou, Schlesierstrasse 36, 64839 M nster, Germany

**Garantiedauer:**

IKRA leistet für einen Zeitraum von 2 Jahren Garantie nach Maßgabe der nachstehenden Bedingungen bei Mängeln an IKRA-Produkten, die nachweislich innerhalb der Garantiezeit auf einen Herstellungs- oder Materialfehler beruhen. Die Garantiezeit beginnt mit dem Kauf, so dass das Datum auf dem Original-Kaufbeleg maßgebend ist.

**Garantiegeber:**

ikra GmbH, Schlesier Straße 36, D-64839 Münster-Altheim, Deutschland (im Folgenden IKRA genannt)

**Geltungsbereich:**

Die Garantie richtet sich nur an Verbraucher. Ein Verbraucher (im Folgenden Käufer genannt) ist jede natürliche Person, die ein Rechtsgeschäft zu Zwecken abschließt, die überwiegend weder ihrer gewerblichen noch ihrer selbständigen beruflichen Tätigkeit zugerechnet werden können. Die Garantie ist gültig für IKRA-Produkte, welche innerhalb der EU erworben wurden.

**Keine Einschränkung der gesetzlichen Rechte des Käufers:**

Die Mängelgewährleistungsansprüche des Käufers aus dem Kaufvertrag mit dem Verkäufer sowie gesetzliche Rechte werden durch diese Garantie nicht berührt, die Inanspruchnahme der vorgenannten Rechte ist unentgeltlich.

**Die Garantie besteht nicht oder erlischt in folgenden Fällen:**

- Akkus, Ladegeräte sowie Zubehör, die auf einen gebrauchsbedingten oder sonstigen natürlichen Verschleiß zurückzuführen sind
- Vorführgeräte / gebrauchte Produkte
- Mängel durch unsachgemäße oder zweckwidrige Verwendung, z.B. gewerblicher Gebrauch, Nichtbeachtung von Bedienungsanweisungen, nicht bestimmungsgemäßen Gebrauch, mangelnde Wartung und Pflege
- Mängel, die durch Verwendung falscher Zubehörteile entstanden sind
- Mängel durch äußere Einwirkung, z.B. Transportschäden, Witterungsschäden, Schlag oder Bruch
- IKRA-Produkte, an denen Veränderungen oder Ergänzungen vorgenommen- oder die komplett oder teilweise demontiert wurden
- Mängel, die durch falsche Stromspannung entstanden sind (Netzspannung) z.B. bei Verwendung im Ausland
- Reparaturen mit Nichtoriginalteilen (Originalersatzteile findet man hier: [www.ikra.de/ersatzteile/](http://www.ikra.de/ersatzteile/))
- Gewaltanwendungen, mutwillige Motorüberlastung

Garantiereparaturen dürfen nur von autorisierten Werkstätten durchgeführt werden, ansonsten erlischt die Garantie. Serviceadressen findet man unter [www.ikra.de/serviceadressen](http://www.ikra.de/serviceadressen).

**Geltendmachung der Garantie (Garantiefall):**

Funktioniert das Produkt während der Garantiedauer nicht oder nicht wie für die Verwendung vorgesehen, handelt es sich um einen Garantiefall. Im Garantiefall trägt IKRA die Reparatur- und Materialkosten der defekten Teile.

Die kompetenten Mitarbeiter der Kundenhotline und Technikhotline der IKRA stehen dem Käufer während der kompletten Garantiezeit mit Rat und Tat zur Seite und können prüfen, inwieweit ein Ersatzteil ohne Reparatureinsendung den Defekt beheben kann.

Telefon: +49 (0) 6071-3003-0

E-Mail: [kundenservice@ikra.de](mailto:kundenservice@ikra.de)

Sofern nur eine Reparatur den Defekt beseitigen kann, kann der Käufer unter Angabe von wichtigen Daten (u.a. Kassenbeleg) innerhalb Deutschlands unser Melde-Formular nutzen, so dass die Einsendung für Sie kostenfrei ist:

[www.ikra.de/defektes-produkt](http://www.ikra.de/defektes-produkt)

Versandkosten aus oder in andere Länder als Deutschland sowie Zoll- und Einfuhrkosten hat der Käufer zu tragen.

Ist eine Reparatur unwirtschaftlich, behält sich IKRA vor dem Käufer ein Austauschgerät (ggf. auch Nachfolgemodell) zur Verfügung zu stellen. Die Erstattung des Kaufpreises ist im Rahmen der Garantie ausgeschlossen. Eine Reparatur oder ein Austauschgerät führen nicht zum Neubeginn der Garantie Während der Reparatur stellt IKRA dem Käufer keine Leihgeräte zur Verfügung. Die Abtretung von Ansprüchen aus dieser Garantie ist ausgeschlossen. Auf diese Garantie findet deutsches Recht unter Ausschluss des UN-Kaufrechtsübereinkommens (CISG) Anwendung. Erfüllungsort für die Garantieverpflichtung ist Deutschland.

**Warranty period:**

IKRA provides a warranty for a period of 2 years in accordance with the following conditions for defects in IKRA products that are proven to be due to a manufacturing or material defect within the warranty period. The warranty period begins with the purchase, so that the date on the original purchase receipt is decisive.

**Warranty provider:**

ikra GmbH, Schlesier Straße 36, D-64839 Münster-Altheim, Germany (hereafter referred to as IKRA)

### **Area of validity:**

The warranty is only intended for consumers. A consumer (hereafter referred to as the purchaser) is any natural person who concludes a legal transaction for purposes that are predominantly attributed neither to commercial activities nor to self-employed work-related activities. The warranty is valid for IKRA products purchased within the EU.

### **No restriction of the legal rights of the purchaser:**

The purchaser's warranty claims arising from the purchase contract with the seller as well as statutory rights are not affected by this warranty, the claiming of the aforementioned rights is free of charge.

### **The warranty shall not apply or shall expire in the following cases:**

- Batteries, chargers and accessories that are due to use or other natural wear
- Demonstration devices / used products
- Defects due to improper or inappropriate use, e.g. commercial use, non-observance of operating instructions, use other than for the intended purpose, lack of maintenance and care
- Defects that arise from the use of incorrect accessory parts
- Defects due to external influences, e.g. transport damage, weather damage, impact or breakage
- IKRA products on which modifications or additions have been made or which have been completely or partially dismantled
- Defects caused by incorrect voltage (mains voltage), e.g. when used abroad
- Repairs with non-original parts (original spare parts can be found here: [www.ikra.de/ersatzteile/](http://www.ikra.de/ersatzteile/))
- Use of force, deliberate overloading of the motor

Repairs under warranty may only be carried out by authorised workshops, otherwise the warranty shall be voided. Service addresses can be found at [www.ikra.de/serviceadressen](http://www.ikra.de/serviceadressen).

### **Enforcement of the warranty (warranty claim):**

If the product does not function during the warranty period or does not function as intended for use, this is a warranty claim. The competent IKRA partners are available to the purchaser for advice and assistance during the entire warranty period and can check to what extent a replacement part can remedy the defect without sending for repair.

Important spare parts can be found in the first part of the operating instructions after the assembly diagrams under "Spare parts / accessories". On the back of these operating instructions you will find the contact details in the respective countries.

Shipping costs incurred from or within countries other than Germany, as well as customs and import duties, shall be borne by the purchaser. The laws of the Federal Republic of Germany shall apply to this contract, with the exception of the UN Convention on the International Sale of Goods (CISG).

FR

IKRA Conditions de garantie

### **Durée de garantie :**

Conformément aux conditions ci-dessous, la société IKRA accorde une garantie de 2 ans en cas de défauts sur les produits IKRA s'il est prouvé qu'ils résultent d'un défaut de fabrication ou d'un vice de matériau survenant pendant la période de garantie. La période de garantie débute à la date d'achat, la date figurant sur l'original de la preuve d'achat faisant foi.

### **Garant :**

ikra GmbH, Schlesier Straße 36, D-64839 Münster-Altheim, Allemagne (ci-après dénommée IKRA)

### **Domaine de validité :**

La garantie s'adresse uniquement aux consommateurs. Un consommateur (ci-après dénommé acheteur) est une personne physique qui conclut un acte juridique dans un but qui ne peut pas être imputé à son activité commerciale ou indépendante. La garantie s'applique aux produits IKRA qui ont été achetés au sein de l'UE.

### **Aucune limitation des droits légaux de l'acheteur :**

Ni les droits de garantie contre les défauts concédés à l'acheteur par le contrat de vente conclu avec le vendeur, ni les droits légaux ne sont affectés par cette garantie. Le recours aux droits mentionnés précédents est gratuit.

### **La garantie est exclue ou nulle dans les cas suivants :**

- Batteries, chargeurs et accessoires résultant d'une usure due à l'utilisation ou à une autre usure naturelle
- Appareils de démonstration/produits d'occasion
- Défauts résultant d'une utilisation incorrecte ou non conforme à l'usage prévu, par exemple utilisation professionnelle, non-respect des instructions d'utilisation, utilisation non conforme, négligence en matière de maintenance et d'entretien
- Défauts liés à l'utilisation d'accessoires incorrects
- Défauts liés aux influences extérieures, par exemple dommages causés pendant le transport, aléas climatiques, foudre ou casse
- Produits IKRA auxquels des modifications ou ajouts ont été apportés, ou qui ont été entièrement ou partiellement démontés
- Défauts liés à une tension électrique incorrecte (tension secteur), par exemple en cas d'utilisation à l'étranger
- Réparations avec des pièces non d'origine (pour les pièces de rechange d'origine, voir : [www.ikra.de/ersatzteile/](http://www.ikra.de/ersatzteile/))
- Recours à la force, surcharge délibérée du moteur

Les réparations sous garantie doivent uniquement être réalisées par des ateliers agréés. Sinon, la garantie devient nulle. Pour les adresses des services après-vente, voir [www.ikra.de/serviceadressen](http://www.ikra.de/serviceadressen).

### **Mise en œuvre de la garantie :**

Si le produit ne fonctionne pas ou ne fonctionne pas conformément à son usage prévu pendant la période de garantie, il est possible de pouvoir bénéficier de la garantie.

Les partenaires compétents d'IKRA sont à la disposition de l'acheteur pendant toute la durée de la garantie pour le conseiller et l'aider à vérifier dans quelle mesure une pièce de rechange peut remédier au défaut sans qu'il soit nécessaire de retourner l'appareil pour réparation.

Vous trouverez les pièces de rechange importantes dans la première partie des instructions d'utilisation, après les images de montage, sous «Pièces de rechange / Accessoires». Au dos de ces instructions d'utilisation, vous trouverez les coordonnées des personnes à contacter dans les différents pays.

Les frais d'expédition en provenance d'autres pays ou vers d'autres pays que l'Allemagne, ainsi que les droits de douane et d'importation sont à la charge de l'acheteur. La présente garantie est soumise au droit allemand, à l'exclusion de la Convention des Nations Unies sur les contrats de vente internationale de marchandises (CIVM).

IT

## IKRA Condizioni di garanzia

### **Periodo di garanzia:**

IKRA concede un periodo di garanzia pari a 2 anni in conformità con le seguenti condizioni in caso di difetti dei prodotti IKRA, che è stato provato essere riconducibili a vizi di produzione o del materiale durante il periodo di garanzia. Il periodo di garanzia decorre dal momento dell'acquisto, definito in modo inequivocabile dalla data riportata sulla ricevuta di acquisto originale.

### **Garante:**

ikra GmbH, Schlesier Straße 36, D-64839 Münster-Altheim, Germania (nel seguito citata solo come IKRA)

### **Ambito di validità:**

La garanzia si estende solo ai consumatori. Si definisce consumatore (indicato come acquirente nel seguito) qualsiasi persona fisica che stipula un negozio giuridico per scopi che esulano prevalentemente da attività commerciali e di libera professione. La garanzia è valida per i prodotti IKRA acquistati all'interno della UE.

### **Nessuna limitazione dei diritti legali dell'acquirente:**

I diritti alla garanzia dell'acquirente in caso di difetti, come da contratto di acquisto stipulato con il venditore e da norme di legge, rimangono immutati all'applicazione di questa garanzia ed è possibile fare valere tali diritti gratuitamente.

### **La garanzia non sussiste o decade nei seguenti casi:**

- Batterie, caricatori e accessori con difetti riconducibili al normale uso o altra usura naturale
- Articoli dimostrativi / prodotti usati
- Difetti dovuti a un utilizzo improprio o inadeguato, ad es. uso industriale, inosservanza delle indicazioni per l'uso, utilizzo non conforme alla destinazione d'uso, manutenzione e cura scadenti
- Difetti derivanti dall'impiego di pezzi accessori scorretti
- Difetti causati da influenze esterne, per esempio danni di trasporto, danni causati dalle intemperie, urti o rotture
- Prodotti IKRA ai quali sono state apportate modifiche o integrazioni o che sono stati smontati del tutto o in parte
- Difetti derivanti da una tensione elettrica scorretta (tensione di rete), per esempio in caso di impiego all'estero
- Riparazioni con pezzi non originali (i pezzi di ricambio originali sono reperibili qui: [www.ikra.de/ersatzteile/](http://www.ikra.de/ersatzteile/))
- Uso della forza, sovraccarico deliberato del motore

Le riparazioni in garanzia possono essere effettuate solo da officine autorizzate, pena il decadimento della garanzia. Gli indirizzi di assistenza sono reperibili all'indirizzo [www.ikra.de/serviceadressen](http://www.ikra.de/serviceadressen).

### **Rivendicazione della garanzia (richiesta di garanzia):**

Se il prodotto non funziona durante il periodo di garanzia o non funziona come previsto per l'impiego, ciò costituisce una richiesta di garanzia.

I partner competenti di IKRA affiancano con scienza e coscienza il cliente durante l'intera durata della garanzia e possono verificare in che misura un pezzo di ricambio possa risolvere il problema senza spedizione a scopo di riparazione.

I pezzi di ricambio più importanti si trovano nella prima parte delle istruzioni per l'uso, dopo gli schemi di montaggio, alla voce "Pezzi di ricambio / Accessori". Sul retro di queste istruzioni per l'uso sono riportati i dati di contatto dei rispettivi paesi. Le spese di spedizione da o verso Paesi diversi dalla Germania, nonché le spese doganali e di importazione, sono a carico dell'acquirente. A questa garanzia si applica il diritto tedesco, ad esclusione della Convenzione sulla vendita internazionale di beni (CISG).

ES

## IKRA Condiciones de la garantía

### **Periodo de garantía:**

De acuerdo con las siguientes condiciones IKRA ofrece una garantía por un periodo de 2 años para los defectos de los productos IKRA que sean demostrables por un fallo de fabricación o de material dentro del periodo de garantía. El periodo de garantía comienza con la compra, por lo que es decisiva la fecha del recibo de compra original.

**Garante:**

ikra GmbH, Schlesier Straße 36, D-64839 Münster-Altheim, Alemania (en lo sucesivo denominado IKRA)

**Ámbito de validez:**

La garantía solo está destinada a consumidores. Se entiende por consumidor (en lo sucesivo denominado comprador) toda persona física que cierre una transacción legal con fines que no sean predominantemente comerciales ni tengan que ver con una actividad profesional independiente. La garantía es válida para los productos adquiridos en la UE.

**No hay limitación de los derechos legales del comprador:**

Los derechos del comprador para la garantía por desperfectos derivados del contrato de compraventa con el vendedor, así como los derechos legales, no se ven afectados por esta garantía; el ejercicio de los derechos mencionados es gratuito.

**La garantía no existe o caduca en los siguientes casos:**

- Baterías, cargadores y accesorios atribuibles al uso o a cualquier otro desgaste natural
- Aparatos de demostración / productos usados
- Defectos debidos a un uso incorrecto o inadecuado, p. ej., uso comercial, inobservancia de las instrucciones de uso, uso distinto al previsto, falta de mantenimiento y cuidado
- Defectos causados por utilización de accesorios equivocados
- Defectos causados por influencias externas, p. ej., daños de transporte, daños climáticos, impactos o roturas
- Productos de IKRA en los que se hayan realizado modificaciones o adiciones, o que hayan sido desmontados total o parcialmente
- Defectos causados por tensión incorrecta (tensión de red), p. ej., si se utiliza en el extranjero
- Reparaciones realizadas con piezas que no sean originales (encontrará las piezas de repuesto originales aquí: [www.ikra.de/ersatzteile/](http://www.ikra.de/ersatzteile/))
- Uso de la fuerza, sobrecarga deliberada del motor

Las reparaciones en garantía solo pueden realizarlas los talleres autorizados, de lo contrario, la garantía quedará anulada. Las direcciones de servicio técnico se encuentran en [www.ikra.de/serviceadressen](http://www.ikra.de/serviceadressen).

**Reclamación por garantía (caso de garantía):**

Si el producto no funciona durante el período de garantía o no lo hiciera según el uso previsto, se trata de una reclamación por garantía.

Los socios competentes de IKRA está a disposición del comprador para asesorarle y ayudarle durante todo el período de garantía, y puede comprobar hasta qué punto una pieza de repuesto puede subsanar el defecto sin necesidad de enviar una reparación.

Encontrará las piezas de repuesto importantes en la primera parte de las instrucciones de funcionamiento, después de los esquemas de montaje, en el apartado "Piezas de repuesto / Accesorios". En el reverso de estas instrucciones de uso encontrará los datos de contacto en los respectivos países.

Los gastos de envío desde o hacia países distintos de Alemania, así como los gastos de aduana e importación, correrán a cargo del comprador. Esta garantía se registrará por el derecho alemán, con exclusión de la Convención de las Naciones Unidas sobre los Contratos de Compraventa Internacional de Mercaderías (CISG).

NL

IKRA Garantievoorwaarden

**Garantieperiode:**

IKRA verstrekt garantie voor een periode van 2 jaar in overeenstemming met de volgende voorwaarden bij gebreken aan IKRA-producten, die aantoonbaar binnen de garantieperiode te wijten zijn aan een fabricage- of materiaalfout. De garantieperiode begint met de aanschaf, zodat de datum op de originele aankoopbonn bepalend is.

**Garantieverstrekker:**

ikra GmbH, Schlesier Straße 36, D-64839 Münster-Altheim, Duitsland (hierna IKRA)

**Geldingsbereik:**

De garantie richt zich uitsluitend aan de gebruiker. Een gebruiker (hierna koper) is elke natuurlijke persoon die een juridische transactie aangaat voor doeleinden die niet commercieel is en niet tot hun zelfstandige beroepsactiviteit kan worden gerekend. De garantie is geldig voor IKRA-producten, die binnen de EU zijn aangeschaft.

**Geen beperking van de wettelijke rechten van de koper:**

De aanspraak op garantie van de koper bij gebreken die voortvloeien uit de koopovereenkomst met de verkoper alsmede de wettelijke rechten worden door deze garantie niet aangetast; de uitoefening van voornoemde rechten is kosteloos.

**De garantie bestaat niet of vervalt direct in de volgende gevallen:**

- Accu's, opladers, alsook accessoires, die te wijten zijn aan slijtage of andere natuurlijke slijtage
- Demonstratie-apparatuur / gebruikte producten
- Gebreken die zijn veroorzaakt door oneigenlijk of ongeschikt gebruik, bijv. commercieel gebruik, niet-naleving van de gebruiksaanwijzing, gebruik dat niet in overeenstemming is met het beoogde doel, gebrek aan onderhoud
- Gebreken die zijn veroorzaakt door het gebruik van onjuiste accessoires
- Gebreken die zijn veroorzaakt door invloeden van buitenaf, bijv. transportschade, weersinvloeden, stoten of breken
- IKRA-producten waaraan wijzigingen of toevoegingen zijn aangebracht of die geheel of gedeeltelijk zijn gedemonteerd



- Gebreken die door onjuiste stroomspanning zijn ontstaan (netspanning) bijv. bij gebruik in het buitenland
- Reparaties met niet-originele onderdelen (originele onderdelen vindt u hier: [www.ikra.de/ersatzteile/](http://www.ikra.de/ersatzteile/))
- Gebruik van geweld, opzettelijke motor overbelasting van de motor

Reparaties onder garantie mogen alleen worden uitgevoerd door geautoriseerde werkplaatsen, anders vervalt de garantie. Serviceadressen vindt u onder [www.ikra.de/serviceadressen](http://www.ikra.de/serviceadressen).

### **Aanspraak op garantie (garantieclaim):**

Als het product niet functioneert tijdens de garantieperiode of niet functioneert zoals beoogd, is er sprake van een garantieclaim.

De competente IKRA partners staan de koper gedurende de garantieperiode met raad en daad terzijde en kunnen controleren in hoeverre een vervangend onderdeel het defect kan verhelpen zonder een reparatie in te zenden.

Belangrijke reserveonderdelen vind je in het eerste deel van de handleiding na de montageschema's onder "Reserveonderdelen / Toebehoren". Op de achterkant van deze handleiding vind je de contactgegevens in de betreffende landen.

Verzendkosten van of naar andere landen dan Duitsland en douane- en invoerkosten zijn voor rekening van de koper. Op deze garantie is Duits recht van toepassing met uitsluiting van het VN-verdrag inzake internationale koopovereenkomsten betreffende roerende zaken (CISG).

PL

IKRA Warunki gwarancji

### **Okres gwarancji:**

IKRA udziela gwarancji na okres 2 lat zgodnie z poniższymi warunkami w przypadku udokumentowanych wad produktów IKRA, które wystąpią w okresie gwarancji i są spowodowane błędami produkcyjnymi lub materiałowymi. Okres gwarancji rozpoczyna się w momencie zakupu, zgodnie z datą na oryginalnym dowodzie zakupu.

### **Poreczyciel:**

ikra GmbH, Schlesier Straße 36, D-64839 Münster-Altheim, Niemcy (zwany dalej IKRA)

### **Zakres obowiązywania:**

Gwarancja jest tylko dla konsumentów. Konsumentem (zwanym dalej kupującym) jest każda osoba fizyczna, która dokonuje czynności prawnej w celach, które w przeważającej mierze nie mają charakteru komercyjnego ani nie są związane z jej samodzielną działalnością zawodową. Gwarancja obowiązuje dla wszystkich produktów IKRA, które zostały nabyte na terenie UE.

### **Brak ograniczenia ustawowych praw kupującego:**

Niniejsza gwarancja nie narusza prawa kupującego do roszczeń gwarancyjnych wynikających z umowy sprzedaży ze sprzedawcą ani praw ustawowych, korzystanie z powyższych praw jest wolne od opłat.

### **Gwarancja nie istnieje lub wygasa w następujących przypadkach:**

- akumulatory, ładowarki oraz akcesoria, ulegające zużyciu naturalnemu lub zużyciu eksploatacyjnemu
- urządzenia pokazowe / produkty używane
- wady spowodowane nieprawidłowym lub niewłaściwym użytkowaniem, np. użytkowanie komercyjne, nieprzestrzeganie wskázówek obsługi, użytkowanie niezgodnie z przeznaczeniem, brak konserwacji i czyszczenia
- wady spowodowane użyciem niewłaściwych akcesoriów
- wady spowodowane czynnikami zewnętrznymi, np. uszkodzeniami transportowymi, uszkodzeniami pogodowymi, uderzeniami lub pęknięciami
- produkty IKRA, które zostały poddane modyfikacjom lub uzupełnieniom – bądź które zostały całkowicie lub częściowo zdemontowane
- wady spowodowane niewłaściwym napięciem (napięcie sieciowe), np. podczas użytkowania za granicą
- naprawy z nieoryginalnymi częściami (oryginalne części zamienne można znaleźć tutaj: [www.ikra.pl/czescizamienne/](http://www.ikra.pl/czescizamienne/))
- użycie siły, celowe przeciążenie silnika

Naprawy gwarancyjne mogą być wykonywane tylko przez autoryzowane warsztaty, w przeciwnym razie gwarancja zostanie unieważniona. Adresy usług można znaleźć pod adresem [www.ikra.pl/adresyuslug](http://www.ikra.pl/adresyuslug).

### **Zapewnienie gwarancji (w przypadku gwarancyjnym):**

Jeżeli produkt nie będzie działał w okresie gwarancyjnym lub nie będzie działał zgodnie z jego przeznaczeniem, jest to przypadek gwarancyjny.

Kompetentni partnerzy IKRA są dostępni dla kupującego przez cały okres obowiązywania gwarancji, służą radą i są w stanie sprawdzić, czy możliwe jest usunięcie wady przez zastosowanie części zamiennej, bez potrzeby wysyłania urządzenia do naprawy. Ważne części zamienne można znaleźć w pierwszej części instrukcji obsługi po schematach montażowych w sekcji „Części zamienne / Akcesoria”. Na odwrocie niniejszej instrukcji obsługi znajdują się dane kontaktowe w poszczególnych krajach. Koszty wysyłki z lub do krajów innych niż Niemcy, jak również koszty celne i importowe ponosi kupujący. Niniejsza gwarancja podlega prawu niemieckiemu z wyłączeniem Konwencji Narodów Zjednoczonych o umowach międzynarodowej sprzedaży towarów (CISG).

**Garantiperiod:**

IKRA lämnar garanti för en period på 2 år i enlighet med de efterföljande villkoren vid fel hos IKRA-produkter som bevisligen beror på ett tillverknings- eller materialfel och som uppträder inom garantiperioden. Garantiperioden börjar med köpet vilket betyder att datumet på originalkvittot är avgörande.

**Garantigivare:**

ikra GmbH, Schlesier Straße 36, DE-64839 Münster-Altheim, Tyskland (benämns i fortsättningen IKRA)

**Garantins giltighet:**

Garantin gäller endast för konsumenter. En konsument (benämns i fortsättningen köpare) är varje fysisk person som avslutar en juridisk transaktion för syften som huvudsakligen vare sig avser dennes kommersiella verksamhet eller verksamhet som egenföretagare. Garantin gäller för IKRA-produkter som köpts inom EU.

**Ingen begränsning av köparens lagliga rättigheter:**

Köparens garantianspråk vid fel enligt köpeavtalet med säljaren samt lagstadgade rättigheter berörs inte av denna garanti och det är gratis att använda sig av de angivna rättigheterna.

**Garantin gäller inte eller upphör gälla i följande fall:**

- Batterier, laddare samt tillbehör där slitage beror på användning eller har andra, naturliga orsaker
- Visningsexemplar/begagnade produkter
- Fel på grund av olämplig eller kontraproduktiv användning, t.ex. yrkesmässig användning, att inte följa användningsinstruktioner, annan användning än den avsedda, bristande underhåll och skötsel
- Fel som uppstått på grund av att felaktiga tillbehör har använts
- Fel på grund av yttre påverkan, t.ex. transportskador, skador orsakade av väder, stötar eller bristning
- IKRA-produkter som förändrats eller kompletterats, eller som demonteras komplett eller delvis
- Fel orsakade av oriktig strömspanning (nätspanning) t.ex. vid användning utomlands
- Reparationer med delar som inte är originaldelar (originalreservdelar finns här: [www.ikra.de/ersatzteile/](http://www.ikra.de/ersatzteile/))
- Användande av våld, avsiktlig motoröverlastning

Garantireparationer får endast utföras av auktoriserade verkstäder, i annat fall förloras garantin. Serviceadresser finns på [www.ikra.de/serviceadressen](http://www.ikra.de/serviceadressen).

**Utnyttja garantin (garantifall):**

Om produkten inte fungerar, eller inte fungerar som avsett, under garantiperioden har du rätt att reklamera produkten. De kompetenta IKRA-partnerna finns där för köparen under hela garantiperioden och kan undersöka om en reservdel kan åtgärda defekten utan reparationsinsändning.

Viktiga reservdelar hittar du i den första delen av bruksanvisningen efter monterings-schemat under "Reservdelar / Tillbehör". På baksidan av denna bruksanvisning hittar du kontaktuppgifterna i respektive land.

Fraktkostnader från eller till andra länder än Tyskland samt tull- och importkostnader betalas av köparen. För denna garanti gäller tysk lagstiftning, med undantag för FN:s internationella köplag (CISG).





## DE | Ikra Service

Mogatec GmbH  
Max-Wenzel-Str. 31  
09427 Ehrenfriedersdorf  
✉ [Service.DE@ikra.de](mailto:Service.DE@ikra.de)

## AT | Ikra Service Österreich

Mogatec GmbH  
Max-Wenzel-Str. 31  
09427 Ehrenfriedersdorf - Deutschland  
✉ [Service.AT@ikra.de](mailto:Service.AT@ikra.de)

## BE | Ikra Service België

Mogatec GmbH  
Max-Wenzel-Str. 31  
09427 Ehrenfriedersdorf - Deutschland  
✉ [Service.BE@ikra.de](mailto:Service.BE@ikra.de)

## FR | Ikra Service France

20 Rue Hermes ZI de la Vigne, Bâtiment 5  
31190 Auterive  
✉ [Service.FR@ikra.de](mailto:Service.FR@ikra.de)

## IT | Ikra Service Italia, da BRUMAR

Loc. Valgera 110/B  
14100 ASTI (AT)  
✉ [Service.IT@ikra.de](mailto:Service.IT@ikra.de)

## ES | RECABALL

C/ Fragua, 20 – Pol. Ind Los Rosales  
28932 Móstoles (Madrid)  
✉ [Service.ES@ikra.de](mailto:Service.ES@ikra.de)

## NL | Ikra Service Nederland

c/o Mogatec GmbH  
Max-Wenzel-Str. 31  
09427 Ehrenfriedersdorf - Deutschland  
✉ [Service.SE@ikra.de](mailto:Service.SE@ikra.de)

## PL | ABEMATECH

ul. Ostroroga 18A  
01-163 Warszawa  
✉ [Service.PL@ikra.de](mailto:Service.PL@ikra.de)

## SE | Ikra Service Sverige

c/o Mogatec GmbH  
Max-Wenzel-Str. 31  
09427 Ehrenfriedersdorf - Deutschland  
✉ [Service.SE@ikra.de](mailto:Service.SE@ikra.de)

